



KONZEPT / KNOW HOW / KUNDENORIENTIERT / SERVICE

DER TÜRÖFFNER 2.0



 INTERSTEEL

 Galbusera
Made in Italy dal 1923

 FSB

 ECO

www.progriff.de



**ÜBER
ZWANZIG
JAHRE
ProGriff®**

IHR PARTNER FÜR PRODUKTE
RUND UM DIE TÜR

ProGriff® GMBH

ProGriff® GmbH ist seit über zwei Jahrzehnten ein Garant für Qualität, Zuverlässigkeit, Liefertreue und Kundenzufriedenheit.

Andreas Schäpers gründete das erfolgreiche Unternehmen ProGriff® im Jahr 2002 und übernimmt seitdem den Handel mit hochwertigen Türgriffen und Zubehör. Seit über 20 Jahren erfüllt das Traditionsunternehmen mit dem modernsten Stand der Technik und seinem patentgeschützten Kernsortiment alle aktuellen Marktwünsche.



ProGriff® GmbH
Max-Planck-Straße 4 · 48691 Vreden
Tel. +49 (0) 2564 / 39 69 85 0
info@progriff.de
www.progriff.de

Zamak

Zamak ist ein Name unter dem weltweit Feinzinklegierungen bekannt geworden sind. Abgeleitet aus einer Aneinanderreihung der Anfangsbuchstaben der Legierungsbestandteile **Z**ink - **A**luminium - **M**agnesium - **K**upfer hat sich dieser Name als Gütezeichen durchgesetzt. Das bedeutendste Anwendungsgebiet der Feinzinklegierungen ist die Druckgussfertigung. Die hervorragenden Gießigenschaften erlauben die Konstruktion und Herstellung selbst komplexester Geometrien mit vielfältigen Möglichkeiten der Oberflächengestaltung. Im Alltag umgeben uns Druckgusslegierungsteile z.B. im Automobil, Küche, Bad, Möbeln, Telekommunikation, Spielzeugen, Türen und Fenstern.

Anwendung:

Die Feinzinklegierung ist die in Deutschland zu mehr als 90% im Druckguss eingesetzte Feinzinklegierung. Aufgrund ihrer in Summe günstigen Eigenschaften wird diese Feinzinklegierung überall dort eingesetzt, wo neben den guten Festigkeitseigenschaften die gute Verarbeitung und Oberflächengestaltung eine wichtige Rolle einnehmen.

Messing

Messing (auch gelbes Kupfer genannt) ist ein sehr altes, ursprüngliches Material, es wird aus Kupfer und Zink gewonnen. Durch diverse Legierungen und Zusammensetzungen erhält es verschiedenste Einsatzarten.

Früher hauptsächlich für Schmuck und Kunstgegenstände benutzt, werden seine Eigenschaften und die goldfarbene Optik heute im Restaurationsbau und in der Beschlagtechnik geschätzt. Darüber hinaus besitzt Messing hervorragende Leitfähigkeiten und mechanische Stabilität und wird daher zumeist in der Elektrotechnik eingesetzt.

Für unsere Messing-Beschläge werden nur die besten Legierungen verwendet. Wir schützen die Messing-Oberflächen durch einen speziellen transparenten Einbrennlack. Dieser Lack zeichnet sich durch seine sehr gute Haftfestigkeit und hohe Lösemittel- und Chemikalienbeständigkeit aus. Als zweite Variante können die Messing-Oberflächen durch eine Verchromung geschützt werden. Wird durch mechanische Einwirkung (z.B. Schlüssel) die Schutzschicht des Einbrennlacks beschädigt, führt dies zu Korrosion (wird braun).

Die Pflege unserer Messing-Beschläge gestaltet sich sehr einfach. Hierzu reicht Wasser und ein weiches Tuch. Dies sollte aber regelmäßig vorgenommen werden. Zum Schutz kann nach dem Putzen eine Schicht farblosen Wachs oder säurefreie Vaseline aufgetragen werden.

Edelstahl

Edelstahl liegt im Trend moderner Einrichtungen. Er wirkt ohne schmückendes Beiwerk. In Verbindung mit kühlem Design vermittelt er minimalistische Eleganz. Über die ästhetischen Gesichtspunkte hinaus besitzt Edelstahl Eigenschaften, die ihn zum Einsatz im Innen- und Außenbereich prädestinieren.

Hergestellt aus einer Chrom-Nickel-Legierung sind Beschläge aus Edelstahl widerstandsfähig gegen Umwelteinflüsse und korrosionsbeständig. Sie sind langlebig, robust und darüber hinaus pflegeleicht. In Beschlägen aus Edelstahl vereinen sich Ästhetik und Qualität zu einem Gegenstand mit Charakter.

QUALITÄT

ProGriff® steht für Qualität. Patentgeschütztes Kernsortiment umfasst alle aktuellen Marktwünsche. Härteste Beanspruchbarkeit, Widerstandsfähigkeit und Korrosionsbeständigkeit sind das Ergebnis. Qualität bedeutet auch, höchste Ansprüche an das Design unserer Produkte zu stellen. Modern und dennoch individuell setzen ProGriff®-Beschläge Akzente in jedem Einsatzbereich. Design fordert Durchgängigkeit. Deshalb ist unser Sortiment beliebig kombinierbar. Die Hausnummer ergänzt den Stoßgriff, das Piktogramm vervollständigt den Türgriff, der Fenstergriff findet sich in Beidem wieder.

Qualität bedeutet benutzerfreundliche Anwendung. Festdrehbar gelagert mit Rückholfeder und wartungsfreier Drückerführung sind die ProGriff®-Beschläge leicht zu montieren und angenehm im Gebrauch. Präsentationen vor Ort sind für uns ebenso selbstverständlich, wie eine schnelle Auftragsabwicklung und ein hohes Preis-Leistungs-Verhältnis.

Die Pflege

Das Material Edelstahl umfasst mehr als hundert verschiedene Werkstoffe. In allen Fällen wird letztlich abhängig vom Gebrauch, Korrosion oder Flugrost auftreten. Rost, der nicht aus dem Material selbst, sondern von Außen an den Beschlag herangetragen wird. Um dieses zu vermeiden, genügt ein regelmässiges Abreiben mit einem feuchten Tuch, möglichst wöchentlich. Stärkere Verschmutzungen beseitigt man durch kräftiges Reiben mit einem Tuch. Flugrost auf gebürstetem Edelstahl lässt sich durch leichtes Schmirgeln mit äußerst feinem Waterproof Schleifpapier entfernen. Achten Sie aber auf die Bürstrichtung des Materials.



SKG-Label

SKG ist ein Prüfinstitut in den Niederlanden. Gegründet wurde SKG von der Industrie, um die Leistung und Sicherheit von Industrieprodukten für den Bausektor zu gewährleisten. Die SKG zertifiziert auf hohem Niveau und führt ständige Kontrollen der zertifizierten Produkte durch. Das SKG ist ein in Europa anerkanntes Prüfinstitut, dass auch für den deutschen Markt zugelassen ist. (Quelle: www.skg.nl)



EN 1906

EN1906 ist der europäische Standard und die internationale Richtlinie für Türbeschläge. Bei diesem Verfahren versucht man die europäische Harmonisierung und Klarheit für alle Länder innerhalb der EG zu erreichen.



DIN 18273

DIN 18273 FS ist eine internationale Norm für Feuerschutzbeschläge.



MPA

Das Materialprüfungsamt Nordrhein-Westfalen (MPA NRW) hat die Aufgabe, im öffentlichen Interesse Prüfungen von Stoffen, Produkten, Anlagen und Verfahren mit dem Ziel durchzuführen, die Allgemeinheit gegen Gefahren zu sichern und die Wirtschaft in der Qualitätssicherung zu unterstützen. Im Rahmen dieser Aufgabe prüft das MPA NRW Roh- und Werkstoffe, Bauprodukte, Werkstücke, Konstruktionen, Maschinen, technische Systeme und Qualitätssicherungssysteme und kalibriert Mess- und Prüfgeräte. Das MPA NRW wirkt bei der Akkreditierung von Prüflaboratorien und Zertifizierungsstellen mit.



CE

Mit der CE-Kennzeichnung erklärt der Hersteller, Inverkehrbringer oder EU-Bevollmächtigte gemäß EU-Verordnung 765/2008, „dass das Produkt den geltenden Anforderungen genügt, die in den Harmonisierungsrechtsvorschriften der Gemeinschaft über ihre Anbringung festgelegt sind.“



F

Die Anforderungen an Feuerschutzabschlüsse werden in DIN 4102-5 (D) bzw. der ÖNORM B 3850 (Ö) geregelt. Es gibt folgende Feuerwiderstandsklassen: T30, T60, T90. Die Zahl hinter dem T gibt die Dauer in Minuten an, für welche Dauer der Feuerschutzabschluss den Durchtritt des Feuers (nicht des Rauches) verhindert und sich dann noch öffnen lassen muss.



EN 1154 A

Türschließer nach der Norm DIN EN 1154 sind als Zubehörteile von Feuerschutz- und Rauchschutz-Drehflügeltüren von großer bauaufsichtlicher Bedeutung. Sie sind dazu bestimmt und - bei positiven Prüfergebnissen - auch geeignet, o.g. Türen die - in den Bauordnungen der Länder - geforderte Eigenschaft "selbstschließend" zu geben.



Garantie auf die Funktion

Unsere Produkte unterscheiden sich von anderen Anbietern, indem wir Ihnen einen optimalen Service, schnelle Lieferung und eine ausgezeichnete Qualität bieten. Um die Qualität sicherzustellen, bieten wir unseren Kunden auf alle Produkte eine Funktionsgarantie von zwei Jahren.

Beispiel: 101.1000 A

(Material + Warengruppe + lfd. Artikelnr. + Ausführung)

Material

- 1 = Edelstahl matt
- 2 = Edelstahl poliert
- 3 = Zamak
- 4 = Aluminium
- 5 = Nylon
- 6 = Messing matt
- 7 = Messing poliert
- 8 = Schmiedeeisen
- 9 = Messing Hammerschlag

Warengruppe

- 01 = Rosettengarnituren
- 02 = Langschildgarnituren
- 03 = Kurzschildgarnituren
- 04 = Schmalschildgarnituren
- 05 = Halbgarnituren
- 06 = Lochteile
- 07 = Rosetten
- 08 = Schilder
- 09 = Fenstergriffe
- 10 = Knöpfe
- 11 = Glastürbeschläge
- 12 = Zubehör
- 13 = Außenbereich
- 14 = Stoßgriffe
- 15 = Sicherheitsbereich
- 16 = Feuerschutz
- 17 = Aqua/Garderobe
- 18 = Möbelbeschläge
- 19 = Innenbereich
- 20 = Werbeartikel

Ausführung

- A = BB
- B = PZ
- C = WC
- D = Wechsel DIN Links
- E = Wechsel DIN Rechts
- H = BB 72 mm
- I = PZ 72 mm
- J = PZ 92 mm
- K = WC 78/8 mm

1 Artikelnummer

Artikel wird wie abgebildet geliefert.

2 Artikelnummer

Feuer und Rauchschutz Beschläge. Entspricht den Anforderungen der DIN 18 273 + EN 1906.

Schutzbeschläge und Rosetten. Entspricht den Anforderungen der BRL 3104.

Besonderheiten

Schilder sind in verschiedenen Lochungen und Distanzen lieferbar. Untenstehend wird angegeben wie sich diese Maße errechnen lassen. Auch wird die Angabe der Richtung dargestellt. Die angegebenen Maße verstehen sich in mm.

Buntbart

Deutschland	
Zimmertür	72 mm
Haustür	92 mm
Österreich	90 mm
Italien	90 mm
Tschechien	72/90 mm
Ungarn	55/72/90 mm
Spanien	Blindschild

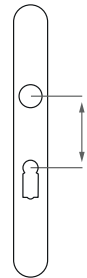

Profilzylinder

Deutschland	
Zimmertür	72 mm
Haustür	92 mm
Österreich	88 mm
Italien	85 mm
Tschechien	72/90 mm
Ungarn	55/72/90 mm
Spanien	85 mm

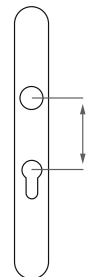

WC

Deutschland	78 mm
Österreich	90 mm
Schweiz	78 mm
Italien	-
Tschechien	90 mm
Ungarn	55/90 mm
Spanien	34 mm

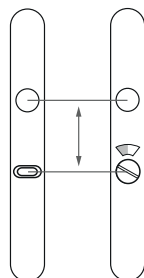

	Messing poliert		Messing matt schwarz
	Messing poliert / Porzellan		Messing alt grau
	Messing Hammerschlag		Messing alt grau / matt schwarz
	Messing Chrom		Messing antik
	Messing / Chrom matt		Messing antik / Porzellan
	Messing Chrom / schwarz		Schmiedeeisen / Rost
	Messing Chrom / Porzellan		Schmiedeeisen / schwarz
	Zamak Chrom / Nickel matt		Schmiedeeisen / grau
	Messing Nickel / Palisander		Edelstahl
	Messing Nickel matt		Edelstahl poliert
	Messing matt braun		Edelstahl / Bronze
	Messing matt braun / Porzellan		Aluminium

BESTIMMUNG DER DIN-RICHTUNG

- Türbänder sind innen links angebracht = DIN links (Drücker zeigt innen nach links zu den Bändern)
- Türbänder sind außen links angebracht = DIN rechts (Drücker zeigt innen nach rechts)
- Türbänder sind innen rechts angebracht = DIN rechts (Drücker zeigt innen nach rechts zu den Bändern)
- Türbänder sind außen rechts angebracht = DIN links (Drücker zeigt innen nach links)

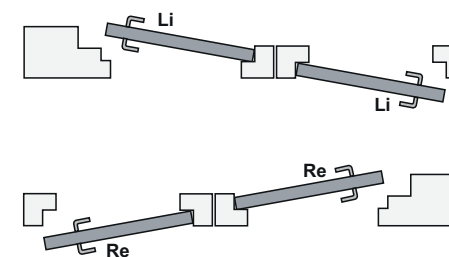

Drückerstifte

Deutschland	Zimmertür	8 mm
	Haustür	10 mm
Österreich		8,5 mm
Schweiz		8 mm
Italien		8 mm
Tschechien		8 mm
Ungarn		8 mm
Spanien		8 mm

WC-Stifte

Deutschland	8 mm
Österreich	7 mm
Schweiz	8 mm
Italien	-
Tschechien	6/8 mm
Ungarn	8 mm
Spanien	5 mm
Stifte für Fensteroliven	7 mm

Haftungsausschluss

Die in dieser Programmübersicht angegebenen Maße, Abbildungen und Zeichnungen sind unverbindlich. Modell- und Massänderungen sowie konstruktive Veränderungen behalten wir uns vor. Erfahrungsgemäß können Druckfarben nicht immer den Farbton originalgetreu wiedergeben. Farbabweichungen sind daher möglich. Für Druckfehler und Irrtümer, die bei der Erstellung dieser Programmübersicht unterlaufen sind, ist jede Haftung ausgeschlossen. Druck- und Satzfehler vorbehalten.

Modell	Art.-Nr.	
Schiebetür Cubo, Höhe 215 cm	811.2181 K	Klarglas
Schiebetür Cubo, Höhe 215 cm	811.2181 S	Mattiertes Glas
Schiebetür Cubo, Höhe 235 cm	811.2182 K	Klarglas
Schiebetür Cubo, Höhe 235 cm	811.2182 S	Mattiertes Glas

Schiebetür Cubo

Die Tür besteht aus einem schwarzen Aluminiumprofil und vier Glaspaneelen.
Breite 980 mm und 28 mm tief, Glasstärke 6 mm ESG

Im Lieferumfang enthalten:
Schiebetürbeschlag Black Line Wood
Schiebetür Cubo
Stoßgriff einseitig

- ▶ Optional mit Selbsteinzug erhältlich
- ▶ Lieferkosten auf Anfrage
- ▶ Baukasten-System
- ▶ Farbe: schwarz matt



Modell	Art.-Nr.
Back Line Wood	811.1915

Schiebetürsystem Black Line Wood

Einsetzbar für Holzschiebetüren.
Traglast max. 100 kg.
Durchmesser Rollen = 70 mm

Im Lieferumfang enthalten:
Laufschiene 2000 mm (geteilt in 2 x 1000 mm)
5 Stück Wandbefestigungen (34 mm)
2 Stück Laufwagen
2 Stück Türstopper
2 Stück Aushebelschutz
1 Stück Bodenführung

- ▶ Optional mit Selbsteinzug erhältlich
- ▶ Beliebig erweiterbar 450 mm o. 900 mm Stückelung
- ▶ Farbe: schwarz matt



Modell	Art.-Nr.
Black Line Wheel schwarz matt	811.2039

Schiebetürsystem Black Line Wheel

Einsetzbar für Holzschiebetüren.
Traglast max. 100 kg.
Durchmesser Rollen = 125,19 mm

Im Lieferumfang enthalten:
1 Stück Laufschiene 2000 mm (geteilt in 2 x 1000 mm)
5 Stück Wandbefestigungen (34 mm)
2 Stück Laufwagen
2 Stück Türstopper
2 Stück Aushebelschutz
1 Stück Bodenführung

- ▶ Optional mit Selbsteinzug erhältlich
- ▶ Beliebig erweiterbar 450 mm o. 900 mm Stückelung
- ▶ Farbe: schwarz matt



Modell	Art.-Nr.
Classic	811.2041

Schiebetürsystem Classic

Einsetzbar für Holzschiebetüren. Traglast max. 100 kg.
Durchmesser Rollen = 40 mm

Im Lieferumfang enthalten:
1 Stück Laufschiene 2000 mm (geteilt in 2 x 1000 mm)
5 Stück Wandbefestigungen (34 mm)
2 Stück Laufwagen
2 Stück Türstopper
2 Stück Aushebelschutz
1 Stück Bodenführung

- ▶ Optional mit Selbsteinzug erhältlich
- ▶ Beliebig erweiterbar 450 mm o. 900 mm Stückelung
- ▶ Farbe: schwarz matt



Modell	Art.-Nr.
Modern	811.2040

Schiebetürsystem Modern

Einsetzbar für Holzschiebetüren. Traglast max. 100 kg.
Durchmesser Rollen = 63,5 mm

Im Lieferumfang enthalten:
1 Stück Laufschiene 2000 mm (geteilt in 2 x 1000 mm)
5 Stück Wandbefestigungen (34 mm)
2 Stück Laufwagen
2 Stück Türstopper
2 Stück Aushebelschutz
1 Stück Bodenführung

- ▶ Optional mit Selbsteinzug erhältlich
- ▶ Beliebig erweiterbar 450 mm o. 900 mm Stückelung
- ▶ Farbe: schwarz matt



Modell	Art.-Nr.
Basic Top	811.2044

Schiebetürsystem Basic Top

Einsetzbar für Holzschiebetüren. Traglast max. 100 kg.
Durchmesser Rollen = 40 mm

Im Lieferumfang enthalten:
1 Stück Laufschiene 2000 mm (geteilt in 2 x 1000 mm)
5 Stück Wandbefestigungen (34 mm)
2 Stück Laufwagen
2 Stück Türstopper
2 Stück Aushebelschutz
1 Stück Bodenführung

- ▶ Optional mit Selbsteinzug erhältlich
- ▶ Beliebig erweiterbar 450 mm o. 900 mm Stückelung
- ▶ Farbe: schwarz matt



Zubehör für schwarze Schiebetürsysteme

Modell	Art.-Nr.
Verlängerung 450 mm	811.1983
Verlängerung 900 mm	811.1984
Satz Türstopper schwarz	812.2021
Türstopper Black Line Wheel	812.2299
Satz Bodenführung + Aushebelschutz	912.1967
Selbsteinzug Black Line Schienenmontage	812.2172
Wandabstandshalter schwarz matt (50 mm) (Set bestehend aus 5 Abstandhaltern)	812.2168
Satz Laufwagen Black Line Wood	812.2003
Satz Laufwagen Black Line Wheel	812.2137



Zubehör Schiebetürsysteme

Modell	Art.-Nr.
1 Griffmuschel rechteckig schwarz matt	819.2019
2 Griffmuschel oval schwarz matt	819.1918
3 Schiebetürmuschel passend zum Cubo	819.2295
4 Stoßgriff schwarz matt	814.1916
5 Stoßgriff schwarz matt	814.2221
6 Stoßgriff mit Schiebetürmuschel schwarz matt	814.2179

- 1 Griffmuschel rechteckig: 120 x 40 mm
Farbe: schwarz matt
- 2 Griffmuschel oval: 120 x 40 mm
Farbe: schwarz matt
- 3 Griffmuschel Cubo: 100 x 38 mm
Farbe: schwarz
Aluminium
- 4 Stoßgriff rund: 196 x 25 mm
Farbe: schwarz matt
- 5 Stoßgriff flach: 200 x 29 mm
Farbe: schwarz matt
- 6 Stoßgriff Griffmuschel Kombination
Stoßgriff Ø 25 x 305 mm
Griffmuschel: 220 x 60 mm
Farbe: schwarz matt



SCHIEBETÜRSYSTEME

Edelstahl

Modell	Art.-Nr.
Ali Baba Alu F9 Edelstahlfinish 2000 mm (Decken u. Wandmontage geeignet)	111.1878
Ali Baba Alu F9 Edelstahlfinish 2400 mm (Decken u. Wandmontage geeignet)	111.1982
Selbsteinzug	912.1906
Hinterfütterungsprofil 10 mm Alu F9	912.1919
Holz Umrüstset	912.1971

Modell	Art.-Nr.
Schiebetürsystem Ali Baba II 2000 mm matt schwarz (Nur Wandmontage)	111.1878 F S
Schiebetürsystem Ali Baba II 2400 mm matt schwarz (Nur Wandmontage)	111.1982 F S
Selbsteinzug	912.1906
Holz Umrüstset für AliBaba II	912.1971 B

AliBaba II schwarz:
Deckenmontage
sowie Sonderlängen
auf Anfrage.

Modell	Art.-Nr.
Basic Line Alu F9 2000 mm (Nur für die Wandmontage geeignet)	111.1914
Selbsteinzug	912.1906
Hinterfütterungsprofil 10 mm Alu F9	912.1919
Holz Umrüstset	912.1960

Schiebetürsystem Ali Baba Selbstezug I Basic Line
Einsetzbar für Glas- und Holztüren.
Traglast Ali Baba max. 80 kg | Basic Line max. 50 kg.

Im Lieferumfang enthalten:
1 Stück Laufschiene 2000 mm / 2400 mm
1 Stück Abdeckblende 2000 mm / 2400 mm
2 Stück Endstopper
2 Stück Klemmbacken links / rechts mit Rolle zum Justieren
inkl. Aushebelschutz

- Farbe: Alu Edelstahlfinish
- Sonderlängen auf Anfrage

Montage einer Holzschiebetür
mit Umrüstset möglich.
Auch als elektrische
Variante erhältlich.



Modell	Art.-Nr.
Sesamoo II 1800 mm Glas	111.1065
Sesamoo II 2100 mm Glas	111.1066
Sesamoo II 1800 mm Holz	111.1070
Sesamoo II 2100 mm Holz	111.1071

Schiebetürsystem Sesamo
Einsetzbar für Glas- und Holztüren. Traglast max. 70 kg.

Im Lieferumfang enthalten:
1 Stück Laufschiene (Rohrdurchmesser 25 mm)
Länge: 1800 mm oder 2100 mm
3 bzw. 4 Stück Wandbefestigungen
2 Stück Laufwagen mit Aushebelschutz
2 Stück Türstopper aus Edelstahl
1 Stück Bodenführung aus Edelstahl
Farbe: Edelstahl 304 gebürstet

- Kein Selbstezug möglich
- Sonderlängen und Abstandshalter auf Anfrage erhältlich



Modell	Art.-Nr.
Variante A geschlossen 50 mm Bohrung	119.1317
Variante B offen 50 mm Bohrung	119.1317 D
Variante C eckig geschl. 50 mm Bohrung	119.1317 Q
Variante D eckig geschl. selbstklebend schwarz Alu	119.2335

Muschelgriffe aus massivem Edelstahl für Glasschiebetüren
Passend für 50 mm Glasbohrung.

- Farbe: Edelstahl 304 gebürstet

Selbstklebende Griffmuscheln
und Stossgriffe in verschiedenen
Varianten erhältlich.
Sprechen Sie uns an.

Modell	Art.-Nr.
Griffmuschel selbstklebend Edelstahl	119.2159
Griffmuschel selbstklebend schwarz Alu	811.2142
Stoßgriff selbstklebend Edelstahl	114.2067
Stoßgriff selbstklebend Edelstahl schwarz	114.2067 S



STOSSGRIFFE

Edelstahl



Modell	Art.-Nr.
1 400 / 300 mm, D = 25 mm V-Leiste	114.2222
2 400 / 300 mm, D = 25 mm V-Leiste schwarz	114.2222 S
3 400 / 300 mm, D = 25 mm	114.1946

Stoßgriffkombinationen
T-Form / Flachprofil bzw. T-Form / Griffmuschel
Ø Griff: 25 mm | Ø Flach: 40 / 10 mm | Ø Muschel: 65 mm
Ø Bohrdurchmesser 14 mm

- Farbe: Edelstahl 304 gebürstet
- Weitere Abmessungen auf Anfrage

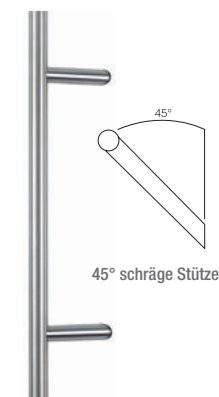

Modell	Art.-Nr.
300 / 210 mm, D = 30 mm	114.1647
350 / 210 mm, D = 30 mm	114.1084
400 / 300 mm, D = 30 mm	114.1648
600 / 400 mm, D = 30 mm	114.1649
800 / 600 mm, D = 30 mm	114.1650
1000 / 700 mm, D = 30 mm	114.1651
1200 / 900 mm, D = 30 mm	114.1652
1600 / 1300 mm, D = 30 mm	114.1653
1800 / 1500 mm, D = 30 mm	114.1654
2000 / 1800 mm, D = 30mm	114.1655
durchgehende Befestigung, D = 32 mm	912.1561



Modell	Art.-Nr.
300 / 210 mm, D = 30 mm	114.1685
350 / 210 mm, D = 30 mm	114.1686
400 / 300 mm, D = 30 mm	114.1687
800 / 600 mm, D = 30 mm	114.1689
1000 / 700 mm, D = 30 mm	114.1690
1200 / 900 mm, D = 30 mm	114.1691
1800 / 1500 mm, D = 30 mm	114.1693
2000 / 1800 mm, D = 30mm	114.1694
durchgehende Befestigung, D = 32 mm	912.1561

Stoßgriff T-Form mit 45° schrägen Stützen / mit gerader Stütze
Griffdurchmesser 30 mm für Holz-, Alu-, Kunststoff- u. Glastüren (paarweise)
inkl. Befestigungsmaterial (unsichtbar)
Ø Bohrdurchmesser: 14 mm

- Farbe: Edelstahl 304 gebürstet

Premium teilmassiv 2 mm



Für die Montage an
Holztüren müssen optional
Gewindeschrauben
mitbestellt werden.

Modell Milano / Premium	Art.-Nr.
Griffpaar 350 / 150 mm, D = 25 mm	114.1327
Griffpaar 400 / 200 mm, D = 25 mm	114.1085
Griffpaar 500 / 300 mm, D = 25 mm	114.1275
Griffpaar 600 / 400 mm, D = 25 mm	114.1276
Griffpaar 800 / 600 mm, D = 25 mm	114.1608
Griffpaar 1000 / 700 mm, D = 25 mm	114.1285
Griffpaar 1200 / 900 mm, D = 25 mm	114.1287
durchgehende Befestigung, D = 25 mm	912.1560

Stoßgriffpaar Premium
Für Glas- oder Holzschiebetüren, Griffdurchmesser 25 mm,
Griffstange aus Stützen massiv (Premium) inkl. Befestigungsmaterial
Ø Bohrdurchmesser: 14 mm

- Alle Modelle auch für einseitige Montage erhältlich
- Farbe: Edelstahl 304 gebürstet
- Auch in schwarz erhältlich

Modell Premium Maße Bullaugen (Außen / Innen / Bohr)	Art.-Nr.
250 mm / 180 mm / 235 mm	PG-BT25/2 PG-BT25/1
300 mm / 225 mm / 280 mm	PG-BT30/2 PG-BT30/1
350 mm / 265 mm / 330 mm	PG-BT35/2 PG-BT35/1
400 mm / 295 mm / 370 mm	PG-BT40/2 PG-BT40/1



Bullauge im Teleskoprahmen
 Geeignet für Türblattstärken von 38 - 45 mm.
 Im Lieferumfang enthalten:
 2 Metallringe aus Edelstahl
 2 Teleskoprahmen
 2 Glasfüllungen aus 4 mm Verbundsicherheitsglas (VSG)

- Klarglas oder Satiniert
- Stützen massiv inkl. Befestigungsmaterial (unsichtbar)
- Farbe: Edelstahl 304 gebürstet

Variante 1:
Einseitig sichtbare Verschraubung

Variante 2:
beidseitig sichtbare Verschraubung

Modell Light Line Bullaugen mit Einfachverglasung	Art.-Nr.
D = 350 mm Klarglas rund	119.1937 K
D = 350 mm Satiniert rund	119.1937 S
D = 400 mm Klarglas rund	119.1938 K
D = 400 mm Satiniert rund	119.1938 S
D = 450 mm Klarglas rund	119.1939 K
D = 450 mm Satiniert rund	119.1939 S



Bullauge im Metallring
 Geeignet für Türblattstärken 38 - 40 mm. Befestigung: beidseitig sichtbar verschraubt.
 Ausschnittmaße: Ø 350 mm = 302 mm | Ø 400 mm = 352 mm | Ø 450 mm = 397 mm
 Im Lieferumfang enthalten:
 2 Metallringe in Edelstahl 304 gebürstet
 Glasfüllung aus Einscheibensicherheitsglas (ESG)

- Farbe: Edelstahl 304 gebürstet

Modell Light Line Bullaugen mit Einfachverglasung	Art.-Nr.
D = 260 x 260 mm Klarglas eckig	119.1940 K
D = 260 x 260 mm Satiniert eckig	119.1940 S



Bullauge im Metallring
 Geeignet für Türblattstärken 38 - 40 mm.
 Befestigung: beidseitig sichtbar verschraubt. Ausschnittmaße: 223 mm.
 Im Lieferumfang enthalten:
 2 Metallringe in Edelstahl 304 gebürstet
 Glasfüllung aus Einscheibensicherheitsglas (ESG)

- Farbe: Edelstahl 304 gebürstet

Modell schwarz Bullaugen	Art.-Nr.
D = 250 mm Klarglas rund	119.2016 K
D = 250 mm Satiniert rund	119.2016 S
D = 300 mm Klarglas rund	119.2017 K
D = 300 mm Satiniert rund	119.2017 S
D = 350 mm Klarglas rund	119.1999 K
D = 350 mm Satiniert rund	119.1999 S
D = 400 mm Klarglas rund	119.2000 K
D = 400 mm Satiniert rund	119.2000 S

**AUCH IN
EDELSTAHLFINISH
ERHÄLTICH**



Bullauge im Metallring
 Geeignet für Türblattstärken 40 mm +/- 2 mm. Befestigung: beidseitig sichtbar verschraubt.
 Ausschnittmaße: Ø 250 mm = 235 mm / Ø 300 mm = 280 mm
 Ausschnittmaße: Ø 350 mm = 330 mm / Ø 400 mm = 370 mm
 Im Lieferumfang enthalten:
 2 Metallringe aus Alu
 Glasfüllung aus Verbundsicherheitsglas (VSG)

- Farbe: Alu schwarz matt



1 + 2



i
IN ANLEHNUNG
AN KLASSE 3

3



B-Twist

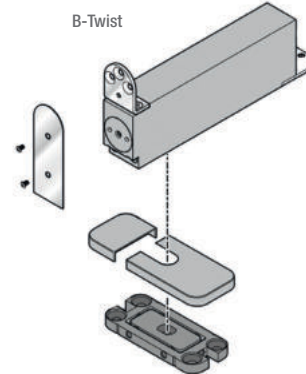

4



5



Bitte beachten Sie die Infoboxen!

Modell	Art.-Nr.
1 B-Twist Set inkl. PT 24, Z-Profil, fester Zapfen bis 100kg	912.2243
2 H-Twist Set inkl. PT 24, Z-Profil, fester Zapfen bis 120kg	912.2256
3 Drehtürschanier B-Twist mit festem oberen Zapfen	912.2235
4 Drehtürschanier B-Twist mit verstellbarem oberen Zapfen	912.2236
5 Umrüstset schwarz für B-Twist & H-Twist Deckenplatte, Bodenplatte u. Rosette: Farbe: Ral 9005 matte Struktur	912.2257

Pivot Türschließer für Holz-, Metall- und Aluminiumtüren
 Die Twist-Produktgruppe ist speziell für Pivot Türen konzipiert.

Der B-Twist ist für Innentüren bis zu einem Gewicht von 100 kg ausgelegt. Die Offenhaltefunktion ist standardmäßig auf 90 Grad eingestellt.
 Der H-Twist ist für Innentüren bis zu einem Gewicht von 120 kg ausgelegt. Der H-Twist wird standardmäßig mit einer Selbsteinzugsverzögerung und einem Öffnungswinkel von 150 Grad geliefert.

Die B-Twist und H-Twist Türschließer wurden nach DIN EN Klasse 3 auf 500.000 Zyklen geprüft. Weitere Spezifikationen finden Sie in der Infobox.

B-Twist	H-Twist
► Schließkraft 3	► Schließkraft 3
► Einstellbar +/- 3 mm	► Einstellbar +/- 3 mm
► Einstellbare Schließgeschwindigkeit	► Einstellbare Schließgeschwindigkeit
► Standard mit Anschlag	► Standard mit Anschlag
► Max. Türgewicht 100 KG	► Max. Türgewicht 120 KG
► Türbreite/Flügelbreite 950 mm	► Türbreite/Flügelbreite 110 mm
► Türstärke min. 40 mm	► Türstärke min. 45 mm

Modell	Art.-Nr.
B-Twist Set für Glastüren inkl. festem schwarzen oberen Zapfen Farbe: Ral 9005 matte Struktur	912.2237
B-Twist Set für Glastüren inkl. festem Edelstahl Zapfen	912.2258

Pivot Türschließer für Glastüren

Die Twist-Produktgruppe ist speziell für Pivot Türen konzipiert.

Der B-Twist ist für Innentüren bis zu einem Gewicht von 100 kg ausgelegt. Die Offenhaltefunktion ist standardmäßig auf 90 Grad eingestellt.

B-Twist Türschließer wurden nach DIN EN Klasse 3 auf 500.000 Zyklen geprüft. Weitere Spezifikationen finden Sie in der Infobox.

B-Twist für Glastüren
► Schließkraft 3
► Einstellbar +/- 2 mm
► 2 Geschwindigkeitseinstellungen
► Max. Türgewicht 100 KG



i
IN ANLEHNUNG
AN KLASSE 3



Modell	Art.-Nr.	Ausf.
Muck 2-tlg.	111.1594	UV
Muck 3-tlg.	111.1583	UV
Muck WC 3-tlg.	111.1583 C	WC
Muck 3tlg.	111.1584	BB
Muck 3tlg.	111.1585	PZ
T-Form Drücker Edelstahl	106.1000	

Muck Studio-Variante mit Flüsterfalle

Glastürbeschläge mit Abdeckkappen und schweren Bändern aus Edelstahl.

- ▶ Voreingestellt auf DIN Links
- ▶ Farbe: Edelstahl 304 gebürstet
- ▶ Auch als Variante für zweiflügelige Türen erhältlich

Modell	Art.-Nr.	Ausf.
Muck 3-tlg. schwarz matt	111.1583 S	UV
Muck 3-tlg. schwarz matt	111.1584 S	BB
Muck 3-tlg. schwarz matt	111.1585 S	PZ
Muck 3-tlg. schwarz matt	111.1583 C S	WC
T-Form Drücker schwarz	106.1000 S	

Muck Studio-Variante mit Flüsterfalle

Glastürbeschläge mit Abdeckkappen und schweren Bändern aus Edelstahl

- ▶ Voreingestellt auf DIN Links
- ▶ Farbe: schwarz matt
- ▶ Auch mit 2-tlg. Bändern erhältlich

Modell	Art.-Nr.	Ausf.
Office PZ DIN L 3-tlg.	111.1051	PZ
Office PZ DIN R 3-tlg.	111.1052	PZ
Office QRG PZ DIN L 3-tlg.	111.1051 Q	PZ
Office QRG PZ DIN R 3-tlg.	111.1052 Q	PZ
Office QRG PZ DIN L 3-tlg. schwarz matt	111.1051 Q S	PZ
Office QRG PZ DIN R 3-tlg. schwarz matt	111.1052 Q S	PZ
T-Form Drücker Edelstahl	106.1000	

Office-Variante mit Flüsterfalle für 3-tlg. Bänder

Glastürbeschläge mit Abdeckkappen und schweren Bändern aus Edelstahl.

- ▶ Voreingestellt auf DIN Links
- ▶ Farbe: Edelstahl 304 gebürstet
- ▶ Edelstahl auch in UV + BB erhältlich

Modell	Art.-Nr.	Ausf.
Sultan 2-tlg.	111.1318	UV
Sultan 3-tlg.	111.1348	UV
Sultan 3-tlg.	111.1319	PZ
Sultan 3-tlg.	111.1320	BB
T-Form Drücker Edelstahl	106.1000	

Sultan Studio-Variante mit Flüsterfalle

Glastürbeschläge mit Abdeckkappen und teilmassiven Bändern aus Edelstahl.

- ▶ Voreingestellt auf DIN Links
- ▶ Farbe: Edelstahl 304 gebürstet



Muck - Variante WC

inklusive 3-tlg. Band oder 2-tlg. Band



+



+



inklusive 3-tlg. Band

+



inklusive 3-tlg. Band



inklusive 3-tlg. Band oder 2-tlg. Band

Modell	Art.-Nr.	Ausf.
Aladin WC 3.0	111.2224	WC
T-Form Drücker Edelstahl	106.1000	

Aladin WC-Variante mit Schieber und Flüsterfalle

Glastürbeschlag mit Abdeckkappen und schweren 3 tlg. Bändern aus Edelstahl. Integr. WC Riegel mit Fenster.

- ▶ Voreingestellt auf DIN Links
- ▶ Farbe: Edelstahl matt
- ▶ Auch für zweiflügelige Türen erhältlich

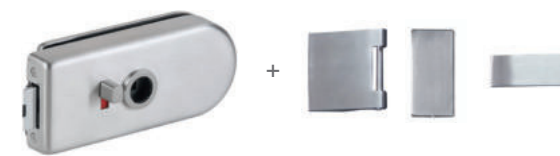

Aladin - Variante WC

inklusive 3-tlg. Band oder 2-tlg. Band

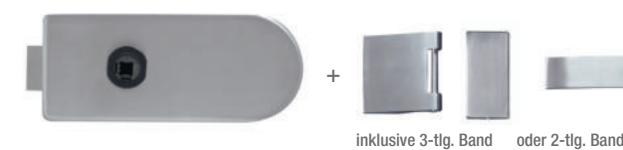

Aladin - Variante WC

inklusive 3-tlg. Band oder 2-tlg. Band

Modell	Art.-Nr.	Ausf.
Aladin 2-tlg.	111.1063	UV
Aladin 3-tlg.	111.1069	UV
Aladin WC 3-tlg.	111.1069 C	WC
Aladin 3tlg.	111.1067	BB
Aladin 3tlg.	111.1068	PZ
T-Form Drücker Edelstahl	106.1000	

Aladin Studio-Variante mit Flüsterfalle

Glastürbeschläge mit Abdeckkappen und schweren Bändern aus Edelstahl.

- ▶ Voreingestellt auf DIN Links
- ▶ Farbe: Edelstahl 304 gebürstet
- ▶ Auch als Variante für zweiflügelige Türen erhältlich



Modell	Art.-Nr.	Ausf.
Aladin 3-tlg. schwarz matt UV	111.1069 S	UV
Aladin 3-tlg. schwarz matt BB	111.1067 S	BB
Aladin 3-tlg. schwarz matt PZ	111.1068 S	PZ
Aladin 3-tlg. schwarz matt WC	111.1069 C S	WC
T-Form Drücker schwarz	106.1000 S	

Aladin Studio-Variante mit Flüsterfalle

Glastürbeschläge mit Abdeckkappen und schweren Bändern aus Edelstahl.

- ▶ Voreingestellt auf DIN Links
- ▶ Farbe: schwarz matt

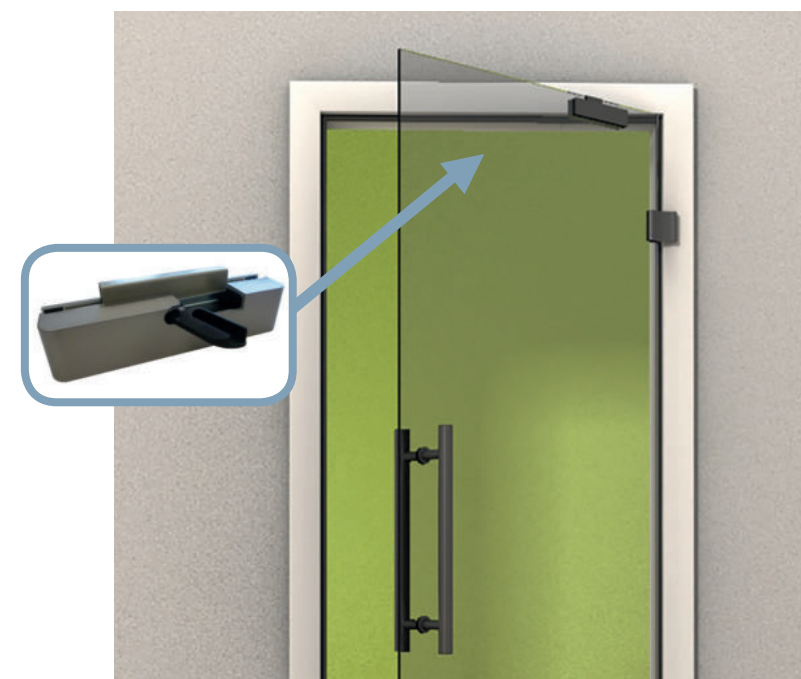

Modell	Art.-Nr.	Ausf.
Drehmoment Edelstahl Finish	111.2226 R	Rechts
Drehmoment Kunststoff weiß	111.2227 R	Rechts
Drehmoment Alu Finish	111.2228 R	Rechts
Drehmoment Kunststoff schwarz RAL 9005	111.2327 R	Rechts

Modell	Art.-Nr.	Ausf.
Drehmoment Edelstahl Finish	111.2226 L	Links
Drehmoment Kunststoff weiß	111.2227 L	Links
Drehmoment Alu Finish	111.2228 L	Links
Drehmoment Kunststoff schwarz RAL 9005	111.2327 L	Links

Drehmoment

Selbstschließender Einzugsdämpfer.

- ▶ Für Drehtüren bis max. 985 mm Türbreite und 40 kg Gewicht
- ▶ Für 8 mm ESG und 8,76 mm VSG geeignet
- ▶ Auch für Stahlzargen geeignet
- ▶ Schließ- und Dämpfungskraft einstellbar

Die neue Helena



MODERN, ZEITLOS UND ÜBERALL EINSETZBAR
Gleiches Design – Neuer Name

Modell	Art.-Nr.
1 Helena Schutz Nickel matt	WE PZ 72 615.1922
	WE PZ 92 615.1922 B
	D / D PZ 92 615.1922 C
	D / D PZ 72 615.1922 D
2 Helena Schutz Chrom pol.	WE PZ 72 715.1923
	WE PZ 92 715.1923 B
	D / D PZ 92 715.1923 C
	D / D PZ 72 715.1923 D
3 Helena Schutz Messing pol. PVD	WE PZ 72 715.1924
	WE PZ 92 715.1924 B
	D / D PZ 92 715.1924 C
	D / D PZ 72 715.1924 D
4 Helena Schutz antik grau	WE PZ 72 615.1992
	WE PZ 92 615.1992 B
	D / D PZ 92 615.1992 C
	D / D PZ 72 615.1992 D
5 Helena Schutz schwarz	WE PZ 72 815.2316
	WE PZ 92 815.2316 B
	D / D PZ 92 815.2316 C
	D / D PZ 72 815.2316 D



Schutzbeschlag Langschild Helena nach ES 0
Schutzbeschlag Langschild mit Kernziehschutz für Zylinderüberstände 8 - 15 mm.
Stahlunterkonstruktion im Innen- und Außenschild.
Drücker festdrehbar gelagert. Beidseitig verwendbar.

Schildmaß: L x B x H 240 x 49 mm
Außenschild: 13 mm
Innenschild: 6 mm
WE PZ geeignet für Türstärken: 38 - 84 mm.
D / D PZ geeignet für Türstärken: 38 - 73 mm.

► Ohne Rückholfeder

Die neue Helena



Modell	Art.-Nr.
1 Helena LS Nickel matt	Blind 302.1382
	BB 302.1382 H
	PZ 302.1382 I
	WC 302.1382 K
2 Helena LS Chrom pol.	Blind 302.1383
	BB 302.1383 H
	PZ 302.1383 I
	WC 302.1383 K
3 Helena LS Messing pol. PVD	Blind 302.1612P
	BB 302.1612P H
	PZ 302.1612P I
	WC 302.1612P K
4 Helena LS antik grau	Blind 302.1659
	BB 302.1659 H
	PZ 302.1659 I
	WC 302.1659 K
5 Helena LS antik brüniert	Blind 302.1704
	BB 302.1704 H
	PZ 302.1704 I
	WC 302.1704 K
6 Helena LS schwarz	Blind 302.2315
	BB 302.2315 H
	PZ 302.2315 I
	WC 302.2315 K

Langschildgarnitur Helena
Festdrehbar gelagert mit Rückholfeder.
Durchgehende Befestigung mit M4 Hülsenchrauben / Liko Schrauben.

Schildmaß L x B x H: 233 x 45 x 8 mm.

► Die Garnitur ist auch in PZ 92 erhältlich



Die neue Helena

Modell	Art.-Nr.	
1 Helena Nickel matt	BB	301.1661 A
	PZ	301.1661 B
	WC	301.1661 C
2 Helena Chrom pol.	BB	301.1660 A
	PZ	301.1660 B
	WC	301.1660 C
3 Helena Messing pol. PVD	BB	301.1662P A
	PZ	301.1662P B
	WC	301.1662P C
4 Helena antik grau	BB	301.1663 A
	PZ	301.1663 B
	WC	301.1663 C
5 Helena antik brüniert	BB	301.1702 A
	PZ	301.1702 B
	WC	301.1702 C
6 Helena schwarz	BB	301.2309 A
	PZ	301.2309 B
	WC	301.2309 C



Rosettengarnitur Helena
Druckgussunterkonstruktion mit Stütznocken 7 mm und Überschraubrosette. Drücker festdrehbar gelagert mit Rückholfeder, 52 mm Rosetten, 10 mm stark. Verdeckte, durchgehende Verschraubung mit M4 Gewindeschrauben.

► Wechselgarnitur auf Anfrage erhältlich



Modell	Art.-Nr.
1 Helena FG Nickel matt	309.1672
2 Helena FG Chrom pol.	309.1673
3 Helena FG Messing pol. PVD	309.1674P
4 Helena FG antik grau	309.1675
5 Helena FG antik brüniert	309.1684
6 Helena FG schwarz	309.2314

Fenstergriff Helena
Auf ovaler Rosette mit Stahlunterkonstruktion. Rasterung: 4 x 90° | Stift 35 mm vorstehend



Zamak



Modell	Art.-Nr.	
1 Agatha LS	BB	302.1386 H
	PZ	302.1386 I
	WC	302.1386 K
2 Elen LS	BB	302.1385 H
	PZ	302.1385 I
	WC	302.1385 K
3 Georg LS	BB	302.1384 H
	PZ	302.1384 I
	WC	302.1384 K

Langschildgarnituren
Festdrehbar gelagert mit Rückholfeder. Durchgehende Befestigung mit M4 Hülsenschrauben.

Schildmaß L x B x H: 242 x 42 x 10 mm.

► Farbe: Chrom / Nickel matt
► Wechselgarnitur auf Anfrage erhältlich



Modell	Art.-Nr.	
1 Bastian LS schwarz	Blind	302.2324
	BB	302.2324 H
	PZ	302.2324 I
	WC	302.2324 K
2 Quadros LS schwarz	Blind	302.2323
	BB	302.2323 H
	PZ	302.2323 I
	WC	302.2323 K

Langschildgarnituren
Festdrehbar gelagert mit Rückholfeder. Durchgehende Befestigung mit M4 Hülsenschrauben / Liko Schrauben.

Schildmaß L x B x H: 245 x 45 x 8 mm.

► Farbe: schwarz

LANGSCHILDER

Die neue Camilla



LANGSCHILDER

Die neue Camilla



Modell		Art.-Nr.
1 Camilla LS Messing pol. PVD	Blind	302.2312
	BB	302.2312 H
	PZ	302.2312 I
	WC	302.2312 K
2 Camilla LS Nickel matt	Blind	302.2310
	BB	302.2310 H
	PZ	302.2310 I
	WC	302.2310 K
3 Camilla LS Chrom poliert	Blind	302.2311
	BB	302.2311 H
	PZ	302.2311 I
	WC	302.2311 K
4 Camilla LS schwarz	Blind	302.2313
	BB	302.2313 H
	PZ	302.2313 I
	WC	302.2313 K

Langschildgarnituren
 Festdrehbar gelagert mit Rückholfeder.
 Durchgehende Befestigung mit M4 Hülsenschrauben / Liko Schrauben.
 Schildmaß L x B x H: 240 x 44 x 8 mm.

BAUHAUSSTIL

Modell		Art.-Nr.
Nicol	BB	301.1195 A
	PZ	301.1195 B
	WC	301.1195 C
Agatha	BB	301.1196 A
	PZ	301.1196 B
	WC	301.1196 C
Bastian	BB	301.1357 A
	PZ	301.1357 B
	WC	301.1357 C
Georg	BB	301.1356 A
	PZ	301.1356 B
	WC	301.1356 C

Rosettengarnitur
Druckgussunterkonstruktion mit Stütznocken 7 mm und Überschraubrossette. Drücker festdrehbar gelagert mit Rückholfeder, 52 mm Rosetten, 10 mm stark. Verdeckte, durchgehende Verschraubung mit M4 Gewindeschrauben.

- Farbe: Chrom / Nickel matt
- Wechselgarnitur auf Anfrage erhältlich



Modell		Art.-Nr.
Marion	BB	301.1200 A
	PZ	301.1200 B
	WC	301.1200 C
Giusy	BB	301.1198 A
	PZ	301.1198 B
	WC	301.1198 C
Sharon	BB	301.1199 A
	PZ	301.1199 B
	WC	301.1199 C
Elen	BB	301.1197 A
	PZ	301.1197 B
	WC	301.1197 C

Rosettengarnitur
Druckgussunterkonstruktion mit Stütznocken 7 mm und Überschraubrossette. Drücker festdrehbar gelagert mit Rückholfeder, 52 mm Rosetten, 10 mm stark. Verdeckte, durchgehende Verschraubung mit M4 Gewindeschrauben.

- Farbe: Chrom / Nickel matt
- Wechselgarnitur auf Anfrage erhältlich

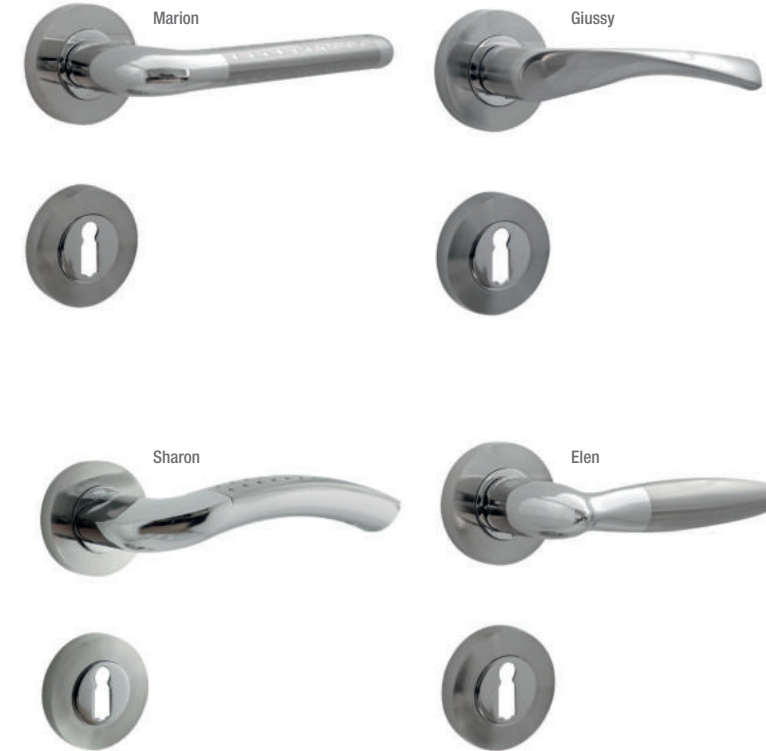

Modell		Art.-Nr.
Senta	BB	301.1414 A
	PZ	301.1414 B
	WC	301.1414 C
Sonja II	BB	301.1574 A
	PZ	301.1574 B
	WC	301.1574 C
Tamina	BB	301.1401 A
	PZ	301.1401 B
	WC	301.1401 C
Aneta	BB	301.1577 A
	PZ	301.1577 B
	WC	301.1577 C

Rosettengarnitur
Druckgussunterkonstruktion mit Stütznocken 7 mm und Überschraubrossette. Drücker festdrehbar gelagert mit Rückholfeder, 52 mm Rosetten, 10 mm stark. Verdeckte, durchgehende Verschraubung mit M4 Gewindeschrauben.

- Farbe: Chrom / Nickel matt
- Wechselgarnitur auf Anfrage erhältlich

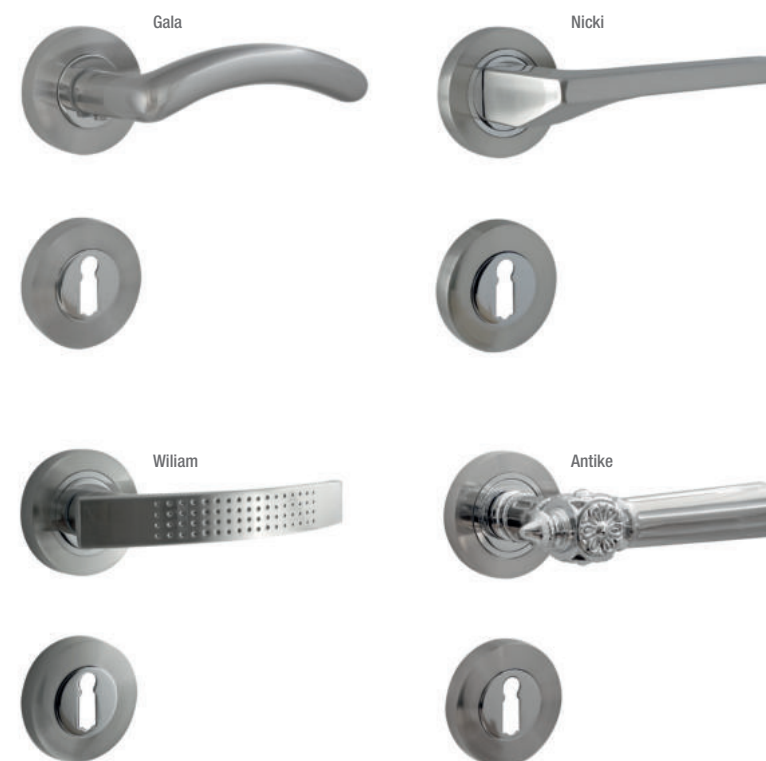
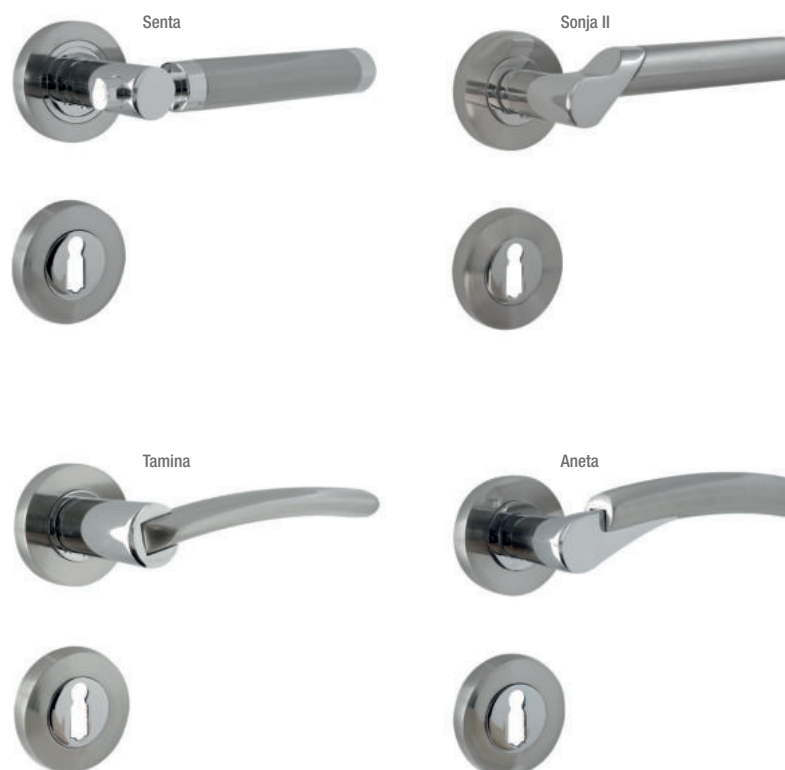

Modell		Art.-Nr.
Gala	BB	301.1202 A
	PZ	301.1202 B
	WC	301.1202 C
Nicki	BB	301.1646 A
	PZ	301.1646 B
	WC	301.1646 C
Wiliam	BB	301.1354 A
	PZ	301.1354 B
	WC	301.1354 C
Antike	BB	301.1624 A
	PZ	301.1624 B
	WC	301.1624 C

Rosettengarnitur
Druckgussunterkonstruktion mit Stütznocken 7 mm und Überschraubrossette. Drücker festdrehbar gelagert mit Rückholfeder, 52 mm Rosetten, 10 mm stark. Verdeckte, durchgehende Verschraubung mit M4 Gewindeschrauben.

- Farbe: Chrom / Nickel matt
- Wechselgarnitur auf Anfrage erhältlich



Zamak

Modell		Art.-Nr.
Bastian V QRG	BB	301.2333 A
	PZ	301.2333 B
	WC	301.2333 C
Toni II QRG	BB	301.1875 A
	PZ	301.1875 B
	WC	301.1875 C
Quadros II QRG	BB	301.1876 A
	PZ	301.1876 B
	WC	301.1876 C
Apollo QRG	BB	301.1874 A
	PZ	301.1874 B
	WC	301.1874 C
Zeus QRG	BB	301.1873 A
	PZ	301.1873 B
	WC	301.1873 C

Rosettengarnitur
Druckgussunterkonstruktion mit Stütznocken 7 mm und Steckrosette.
Die Rosette wird mittels seitlicher Madenschraube fixiert.
Drücker festdrehbar gelagert mit Rückholfeder, Rosette 55 x 55 mm, 10 mm stark.
Verdeckte, durchgehende Verschraubung mit M4 Gewindeschrauben.

- Farbe: schwarz matt
- Wechselgarnitur auf Anfrage erhältlich

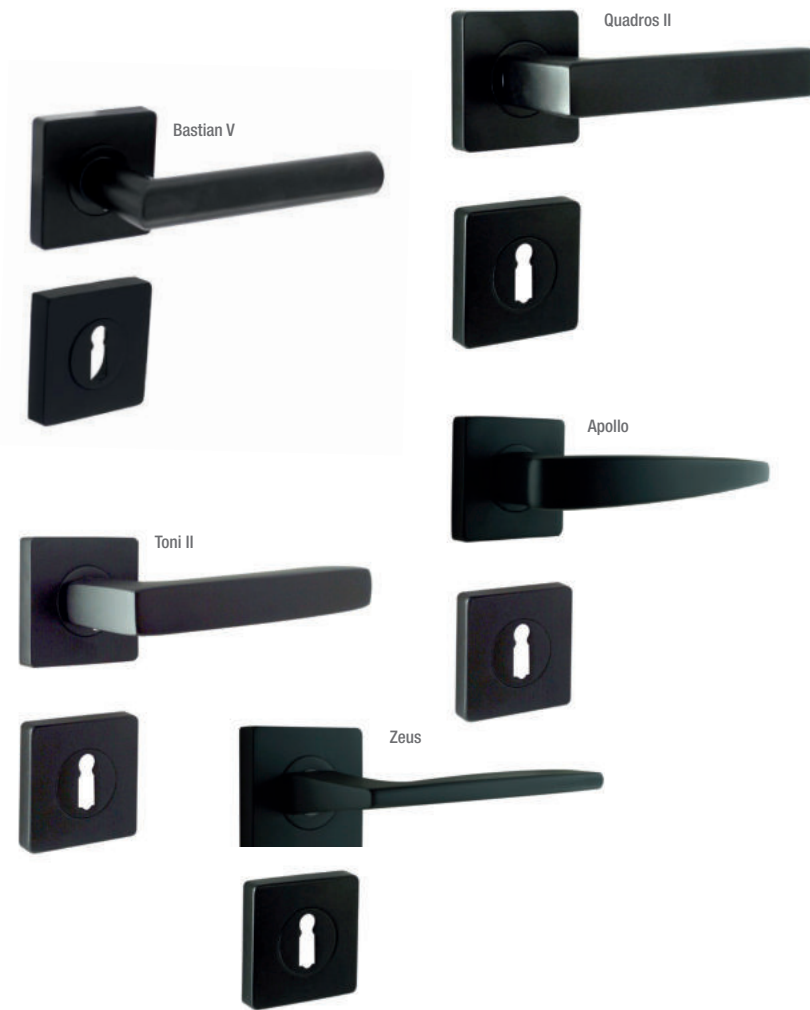

Zamak

Modell		Art.-Nr.
Bas QRG	BB	301.1668 A
	PZ	301.1668 B
	WC	301.1668 C
Toni QRG	BB	301.1621 A
	PZ	301.1621 B
	WC	301.1621 C

Rosettengarnitur
Druckgussunterkonstruktion mit Stütznocken 7 mm und Steckrosette.
Drücker festdrehbar gelagert mit Rückholfeder,
Rosette 55 x 55 mm, 10 mm stark.
Verdeckte, durchgehende Verschraubung mit M4 Gewindeschrauben.

- Farbe: Chrom / Nickel matt
- Wechselgarnitur auf Anfrage erhältlich



Modell		Art.-Nr.
Bastian III RG	BB	301.2014 A
	PZ	301.2014 B
	WC	301.2014 C
Georg II RG	BB	301.2012 A
	PZ	301.2012 B
	WC	301.2012 C
Agatha III RG	BB	301.2013 A
	PZ	301.2013 B
	WC	301.2013 C
Bjorn II RG	BB	301.2015 A
	PZ	301.2015 B
	WC	301.2015 C

Rosettengarnitur
Druckgussunterkonstruktion mit Stütznocken 7 mm und Überschraubrosette.
Drücker festdrehbar gelagert mit Rückholfeder,
52 mm Rosetten, 10 mm stark.
Verdeckte, durchgehende Verschraubung mit M4 Gewindeschrauben.

- Farbe: anthrazit
- Wechselgarnitur auf Anfrage erhältlich

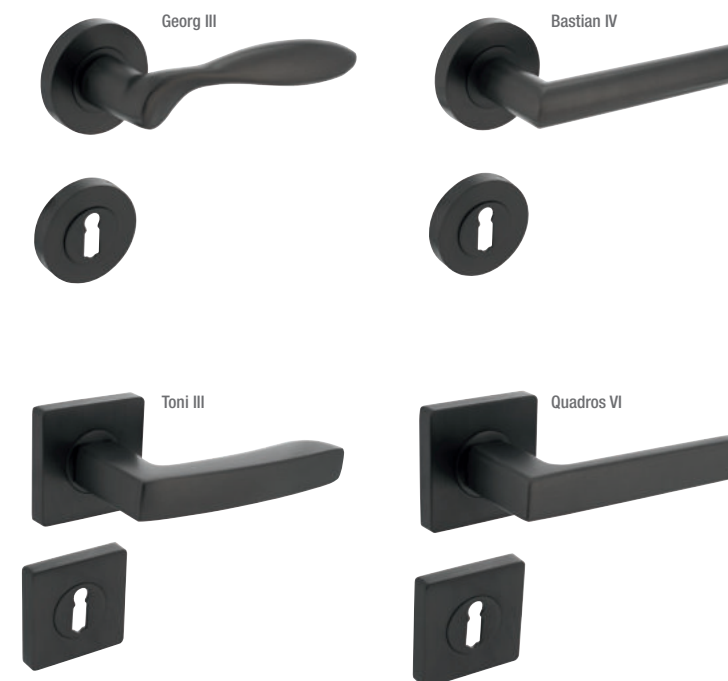

Modell		Art.-Nr.
Georg III RG	BB	301.2231 A
	PZ	301.2231 B
	WC	301.2231 C
Bastian IV RG	BB	301.2232 A
	PZ	301.2232 B
	WC	301.2232 C
Toni III QRG	BB	301.2230 A
	PZ	301.2230 B
	WC	301.2230 C
Quadros VI QRG	BB	301.2229 A
	PZ	301.2229 B
	WC	301.2229 C

Rosettengarnitur
Druckgussunterkonstruktion mit Stütznocken 7 mm
Steckrosette und Schraubrosette.
Drücker festdrehbar gelagert mit Rückholfeder,
Rosette eckig 55 x 55 mm, 10 mm stark.
Rosette rund Ø 52 mm, 10 mm stark.
Verdeckte, durchgehende Verschraubung mit M4 Gewindeschrauben.

- Farbe: schwarz matt
- Wechselgarnitur auf Anfrage erhältlich

RENOVATIONSSCHILDER

Edelstahl



RENOVATIONSSCHILDER

Edelstahl



Modell	Art.-Nr.	
Reno Langschild inkl. T-Form Blind	Blind	108.1723
Reno Langschild inkl. T-Form BB	BB	108.1723 H
Reno Langschild inkl. T-Form PZ 72	PZ 72	108.1723 I
Reno Langschild inkl. T-Form PZ 92	PZ 92	108.1723 J
Reno Langschild inkl. T-Form WC 78 / 8	WC 78 / 8	108.1723 K

Renovationslangschild Set eckig
Renovations schilder sind mit ihrer Breite von 55 mm optimal geeignet, um alte Beschlagkonturen oder Bohrungen zu verdecken. Inklusive T-Form Drücker.

Sichtbare Verschraubung. L x B x H = 250 x 55 x 2 mm.

► Farbe: Edelstahl 304 gebürstet



Modell	Art.-Nr.	
Reno Langschild inkl. T-Form Blind	Blind	802.1987
Reno Langschild inkl. T-Form BB	BB	802.1987 H
Reno Langschild inkl. T-Form PZ 72	PZ 72	802.1987 I
Reno Langschild inkl. T-Form WC 78 / 8	WC 78 / 8	802.1987 K

Renovationslangschild Set eckig
Renovations schilder sind mit ihrer Breite von 55 mm optimal geeignet, um alte Beschlagkonturen oder Bohrungen zu verdecken. Inklusive T-Form Drücker.

Sichtbare Verschraubung. L x B x H = 250 x 55 x 2 mm.

► Farbe: schwarz



PROLOCK STEHT FÜR EINE MODERNE SCHLIESSTECHNIK.

Kurz angeschoben, aktiviert sich die im Griff integrierte Mechanik, sodass sich der Drücker auch im verriegelten Zustand weiter betätigen lässt. Eine Notentriegelung kann über die Drücker-Außenseite erfolgen.

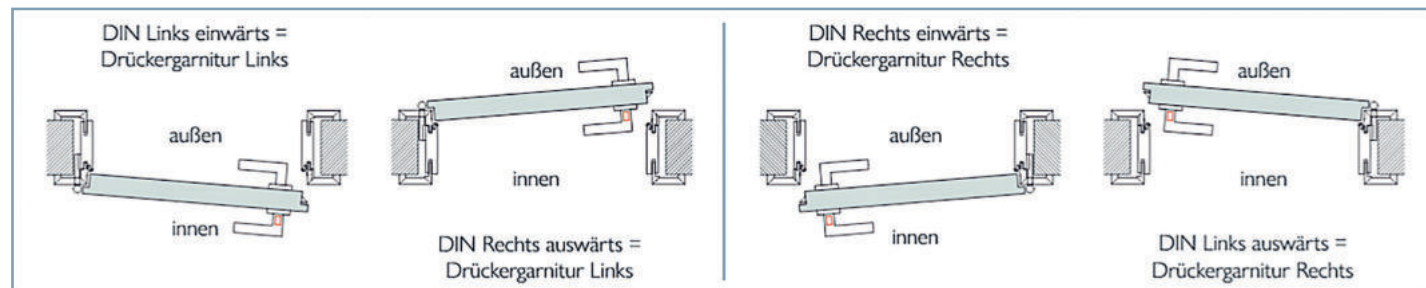

Modell		Art.-Nr.
1 Piano T-Form ProLock	Links	101.1680 PL-L
	Rechts	101.1680 PL-R
2 T-Form Magneto rund ProLock	Links	101.1854 PL-L
	Rechts	101.1854 PL-R
3 T-Form Magneto QRG ProLock	Links	101.1855 PL-L
	Rechts	101.1855 PL-R
4 Quadrant Magneto QRG ProLock	Links	101.2103 PL-L
	Rechts	101.2103 PL-R
5 T-Form Magneto rund ProLock schwarz	Links	101.2304 PL-L
	Rechts	101.2304 PL-R
6 T-Form Magneto QRG ProLock schwarz	Links	101.2305 PL-L
	Rechts	101.2305 PL-R
7 Quadrant Magneto QRG ProLock schwarz	Links	101.2318 PL-L
	Rechts	101.2318 PL-R

ProLock Piano
Drücker festdrehbar gelagert
Schraubrossette Edelstahl Ø 52 mm, RS 10 mm

ProLock Magneto
Drücker festdrehbar gelagert
Runde Flachrossette Ø 54 mm, RS 3 mm
Eckige Flachrossette 54 x 54 x 3 mm

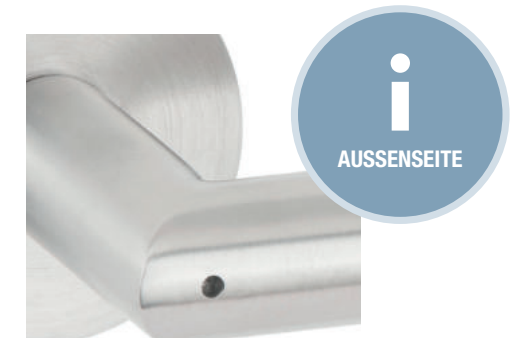

Passende Drückerpaare erhältlich. Sprechen Sie uns gerne an.

Flächenbündig



Modell		Art.-Nr.
1 Quadros IV bronze matt PVD	BB	101.2052 A
	PZ	101.2052 B
	WC	101.2052 C
2 Quadros V smoke black PVD	BB	101.2054 A
	PZ	101.2054 B
	WC	101.2054 C
3 T-Form V bronze matt PVD	BB	101.2071 A
	PZ	101.2071 B
	WC	101.2071 C
4 T-Form IV smoke black PVD	BB	101.2065 A
	PZ	101.2065 B
	WC	101.2065 C
5 T-Form II bronze matt PVD	BB	101.2053 A
	PZ	101.2053 B
	WC	101.2053 C
6 T-Form III smoke black PVD	BB	101.2055 A
	PZ	101.2055 B
	WC	101.2055 C

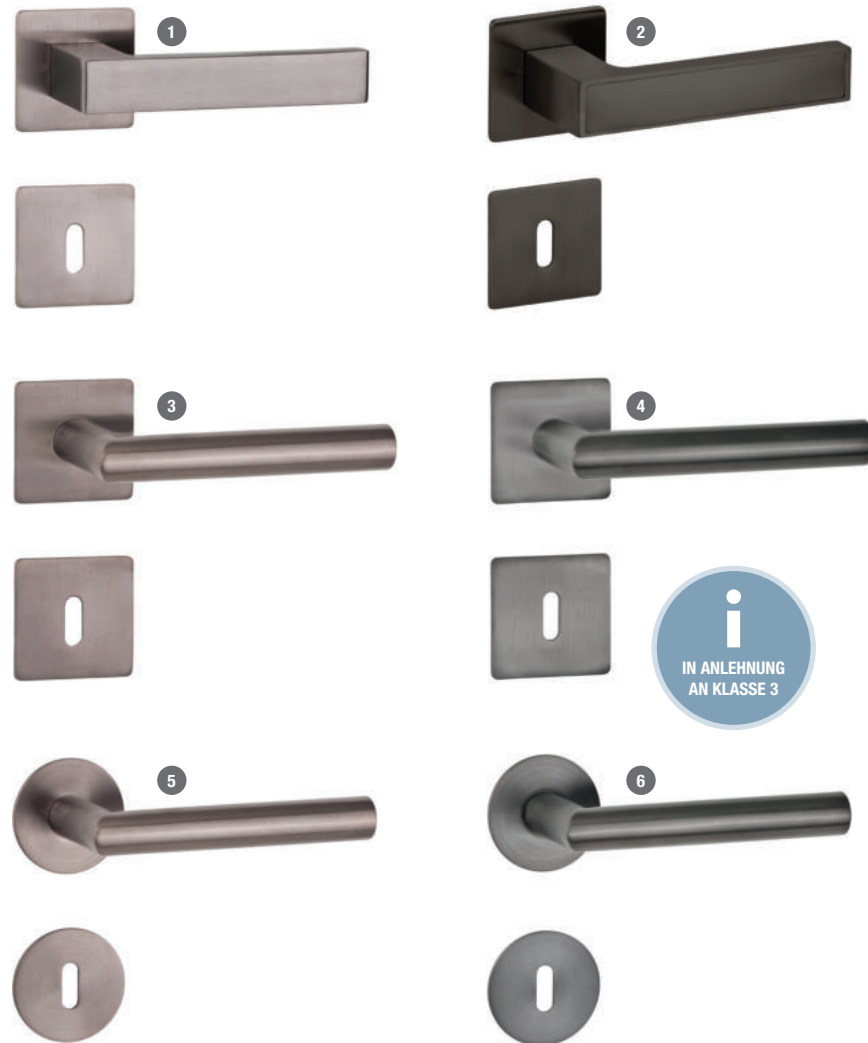

Rosettengarnitur "Flächenbündige Optik"
Drücker festdrehbar gelagert auf massiver Flachrosette mit Rückholfeder.

Flachrosette mit integrierter Magnettechnik, modernes 2,8 mm flaches Rosettendesign unsichtbar verschraubt
Metallunterkonstruktion mit Magnettechnik aus Stahl mit Gewinde- bzw. Durchzugsnocken (verdeckt)

Rosettenmaße:
Variante rund objektauglich: Ø 54 mm Rosettenstärke 2,8 mm
Variante eckig objektauglich: 54 / 54 mm Rosettenstärke 2,8 mm

- Farbe: Edelstahl 304 PVD beschichtet bronze o. smoke black
- Einfache und schnelle Montage
- Wechselgarnitur auf Anfrage erhältlich

Flächenbündig



Modell		Art.-Nr.
1 Magneto T-Form RG	BB	101.1854 A
	PZ	101.1854 B
	WC	101.1854 C
2 Magneto T-Form QRG	BB	101.1855 A
	PZ	101.1855 B
	WC	101.1855 C
3 Magneto Bau-Stil III RG	BB	101.1884 A
	PZ	101.1884 B
	WC	101.1884 C
4 Magneto Bau-Stil II QRG	BB	101.1865 A
	PZ	101.1865 B
	WC	101.1865 C
5 Magneto Block RG	BB	101.2163 A
	PZ	101.2163 B
	WC	101.2163 C
6 Magneto Queena II QRG	BB	101.1869 A
	PZ	101.1869 B
	WC	101.1869 C
7 Magneto Quadrant QRG	BB	101.2103 A
	PZ	101.2103 B
	WC	101.2103 C
8 Magneto Quadrant QRG schwarz	BB	101.2318 A
	PZ	101.2318 B
	WC	101.2318 C
9 Magneto T-Form RG schwarz	BB	101.1854 A S
	PZ	101.1854 B S
	WC	101.1854 C S
10 Magneto T-Form QRG schwarz	BB	101.1855 A S
	PZ	101.1855 B S
	WC	101.1855 C S

Rosettengarnitur "Flächenbündige Optik"
Drücker festdrehbar gelagert auf massiver Flachrosette mit Rückholfeder.
Flachrosette mit integrierter Magnettechnik, modernes 2,8 mm flaches Rosettendesign unsichtbar verschraubt Metallunterkonstruktion mit Magnettechnik aus Stahl mit Gewinde- bzw. Durchzugsnocken (verdeckt)

Queena Rosettenmaße:
Variante eckig objektauglich: 55 mm Rosettenstärke 3 mm

Restliche Rosettenmaße:
Variante rund objektauglich: Ø 55 mm Rosettenstärke 3 mm
Variante eckig objektauglich: 55 mm Rosettenstärke 3 mm

- Farbe: Edelstahl 304 gebürstet / schwarz
- Einfache und schnelle Montage
- Wechselgarnitur auf Anfrage erhältlich

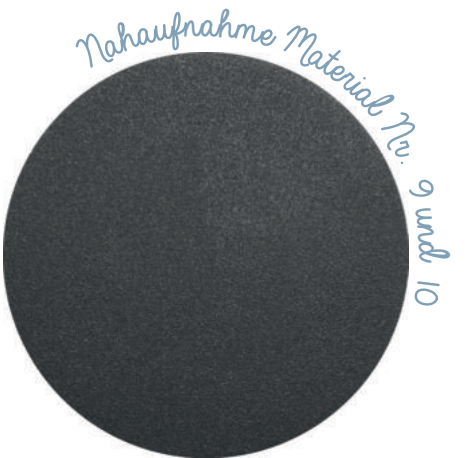

ROSETTENGARNITUREN

T-Form



Modell	Art.-Nr.	
T-Form RG schwarz Kl. 4	BB	101.2185 A
	PZ	101.2185 B
	WC	101.2185 C

Rosettengarnitur T-Form Klasse 4
 Stahlunterkonstruktion mit Stütznocken 7 mm und 53 mm Schraubrosetten, 8,5 mm stark. Drücker festdrehbar gelagert mit Rückholfeder.
 Verdeckte, durchgehende Verschraubung mit M4 Hülsenschrauben.

- Farbe: schwarze Elektrolysebeschichtung auf Edelstahl 304, schwarz matt
- Wechselgarnitur auf Anfrage erhältlich

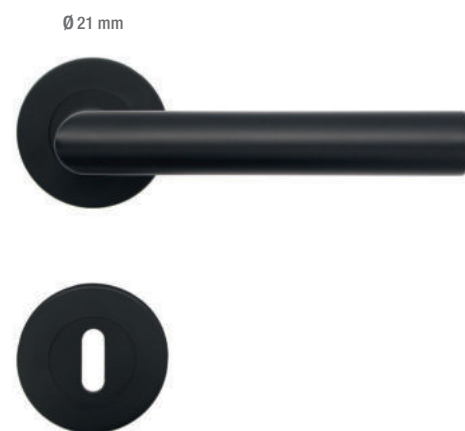

ROSETTENGARNITUREN

Edelstahl



Modell	Art.-Nr.
1 Thea schwarz ATP	101.1206 A S
	101.1206 B S
	101.1206 C S
2 T-Form QRG schwarz	101.1331 A S
	101.1331 B S
	101.1331 C S
3 Queena IV QRG schwarz	101.2291 A S
	101.2291 B S
	101.2291 C S

Rosettengarnitur Thea schwarz ATP
 Kunststoffunterkonstruktion mit Stütznocken

Lose gelagert mit Rückholfeder Ø 52 mm, Clipsette 10 mm stark
 Geeignet für Türstärken: 36 - 44 mm.

Rosettengarnitur T-Form QRG schwarz
 Stahlunterkonstruktion mit Stütznocken

Festdrehbar gelagert: 53 x 53 x 8 mm
 Geeignet für Türstärken: 36 - 52 mm.

Rosettengarnitur Queena IV QRG schwarz
 Stahlunterkonstruktion mit Stütznocken

Festdrehbar gelagert: 53 x 53 x 8 mm
 Geeignet für Türstärken: 36 - 52 mm.

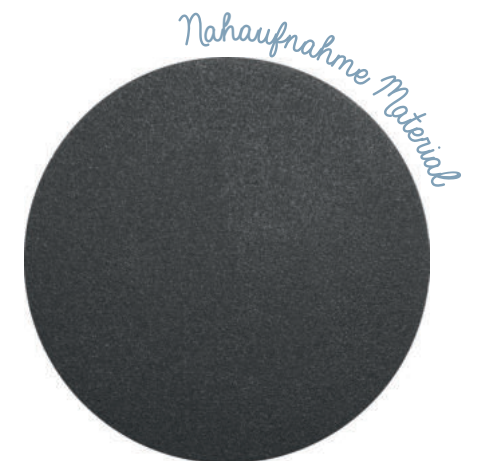

Modell		Art.-Nr.
Thea	BB	101.1206 A
	PZ	101.1206 B
	WC	101.1206 C
Anna	BB	101.1473 A
	PZ	101.1473 B
	WC	101.1473 C
Ute	BB	101.1578 A
	PZ	101.1578 B
	WC	101.1578 C
Paula	BB	101.1474 A
	PZ	101.1474 B
	WC	101.1474 C
Kurt	BB	101.1475 A
	PZ	101.1475 B
	WC	101.1475 C
Iseo II	BB	101.1476 A
	PZ	101.1476 B
	WC	101.1476 C

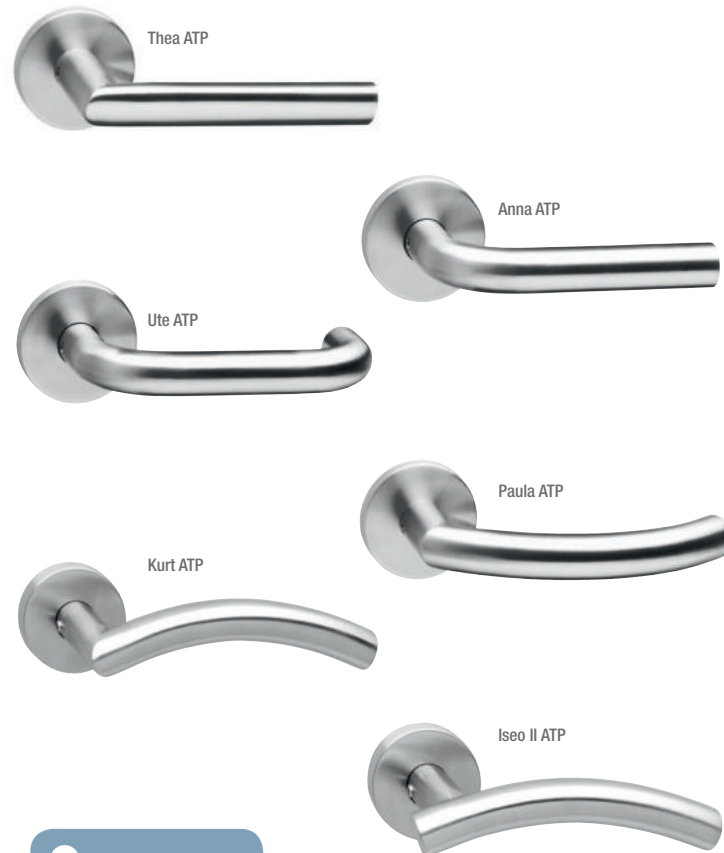

Rosettengarnitur
Kunststoffunterkonstruktion mit Stütznocken 7 mm und Clipsetze.

Drücker lose gelagert mit Rückholfeder, 50 mm Rosetten, 10 mm stark.
Verdeckte, durchgehende Verschraubung mit M4 Hülsenschrauben.

- Farbe: Edelstahl 304 gebürstet
- Wechselgarnitur auf Anfrage erhältlich



Alle Modelle für Renobeschläge und Glastürbeschläge verwendbar.

Modell		Art.-Nr.
Agatha II	BB	101.1627 A
	PZ	101.1627 B
	WC	101.1627 C
Quadrant QRG	BB	101.2104 A
	PZ	101.2104 B
	WC	101.2104 C
Bastian II	BB	101.1590 A
	PZ	101.1590 B
	WC	101.1590 C

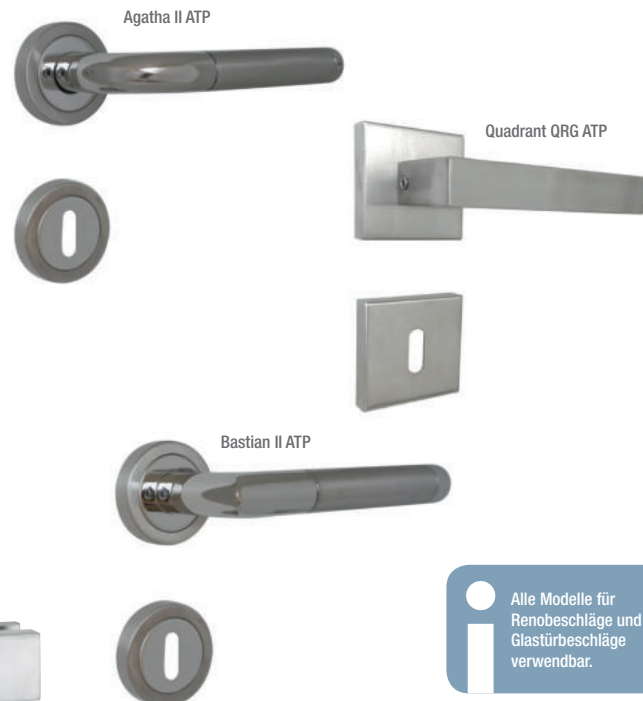

Rosettengarnitur
Kunststoffunterkonstruktion mit Stütznocken 7 mm und Clipsetze.

Drücker lose gelagert mit Rückholfeder, 50 mm Rosetten, 10 mm stark.
Verdeckte, durchgehende Verschraubung mit M4 Hülsenschrauben.

- Farbe: Edelstahl 304 / bicolor gebürstet
- Wechselgarnitur auf Anfrage erhältlich



Alle Modelle für Renobeschläge und Glastürbeschläge verwendbar.

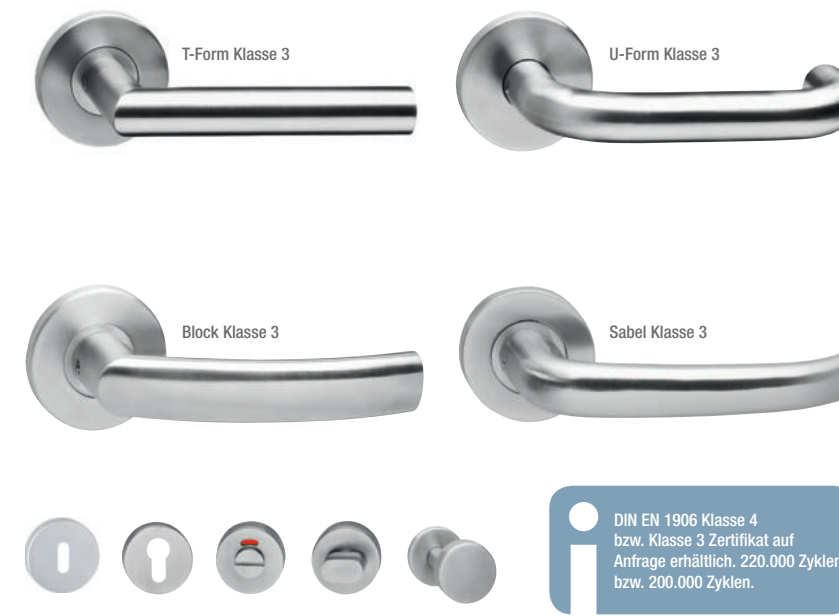

Modell		Art.-Nr.
T-Form Klasse 3	BB	101.1380 A
	PZ	101.1380 B
	WC	101.1380 C

U-Form Klasse 3		Art.-Nr.
BB		101.1381 A
PZ		101.1381 B
WC		101.1381 C

Modell		Art.-Nr.
Block Klasse 3	BB	101.1592 A
	PZ	101.1592 B
	WC	101.1592 C

Sabel Klasse 3		Art.-Nr.
BB		101.1393 A
PZ		101.1393 B
WC		101.1393 C

Rosettengarnituren Klasse 3
Stahlunterkonstruktion mit Stütznocken 7 mm und 53 mm Clipsetze, 8 mm stark. Drücker fest drehbar gelagert mit Rückholfeder. Verdeckte, durchgehende Verschraubung mit M4 Gewindeschrauben.

- Farbe: Edelstahl 304 gebürstet
- Wechselgarnitur auf Anfrage erhältlich

DIN EN 1906 Klasse 4 bzw. Klasse 3 Zertifikat auf Anfrage erhältlich. 220.000 Zyklen bzw. 200.000 Zyklen.



1... 2... 3... Click

- 1 Drücker mit vormontiertem Vierkantstift in die Schlossnuss einschieben.
- 2 Die Kunststoffgrundrosette über den Vierkantstift schieben und verschrauben. Eine rot eingefärbte Zentrierhilfe ist im Set enthalten.
- 3 Abdeckrosette aufdrücken. Drücker aufsetzen und mit einem hörbaren CLICK einrasten lassen. Gewindestift (Madenschraube) anziehen, fertig!



Modell		Art.-Nr.
Eco CLICK	BB	101.1990 A
	PZ	101.1990 B
	WC	101.1990 C

ECO Click Schnellmontage
Vormontierte, feststehende Hülsenmutter, stabile M5 Verschraubung. Hochfeste Stiftverbindung (Vierkantstift genutet). Standardtürstärke 38 - 45 mm, 55 mm Rosettendurchmesser. DIN L / R verwendbar, Rückholfeder, Festdrehbar gelagert, 45° Betätigungswinkel.

- Alle aktuellen Drückerformen verfügbar
- Auch als Feuerschutzgarnitur erhältlich
- Wartungsfreie Drückerlagerung
- EN 1906 Benutzerklasse 3 zertifiziert

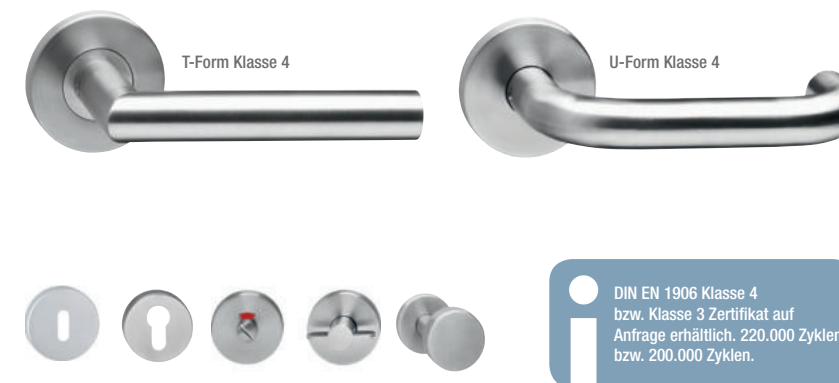

Modell		Art.-Nr.
T-Form Klasse 4	BB	101.1295 A
	PZ	101.1295 B
	WC	101.1295 C

U-Form Klasse 4		Art.-Nr.
BB		101.1398 A
PZ		101.1398 B
WC		101.1398 C

Rosettengarnituren Klasse 4
Stahlunterkonstruktion mit Stütznocken 7 mm und 55 mm Clipsetze, 8 mm stark. Drücker fest drehbar gelagert mit Rückholfeder. Verdeckte, durchgehende Verschraubung mit M4 Gewindeschrauben.

- Farbe: Edelstahl 304 gebürstet
- Wechselgarnitur auf Anfrage erhältlich

DIN EN 1906 Klasse 4 bzw. Klasse 3 Zertifikat auf Anfrage erhältlich. 220.000 Zyklen bzw. 200.000 Zyklen.



Modell	Art.-Nr.
Piano T-Form	BB 101.1680 A
	PZ 101.1680 B
	WC 101.1680 C
Piano Lisa 90°	BB 101.1683 A
	PZ 101.1683 B
	WC 101.1683 C
Piano U-Form	BB 101.1681 A
	PZ 101.1681 B
	WC 101.1681 C
Piano Lisa	BB 101.1682 A
	PZ 101.1682 B
	WC 101.1682 C
Piano Block	BB 101.1948 A
	PZ 101.1948 B
	WC 101.1948 C
Piano Sabel	BB 101.2107 A
	PZ 101.2107 B
	WC 101.2107 C

Rosettengarnitur
Stahlunterkonstruktion mit Stütznocken 7 mm und 53 mm Schraubrossette, 10 mm stark.

Drücker Ø 19 mm festdrehbar gelagert mit Rückholfeder.
Verdeckte, durchgehende Verschraubung.

- Farbe: Edelstahl 304 gebürstet
- Wechselgarnitur auf Anfrage erhältlich



Modell	Art.-Nr.
Piano Agatha	BB 101.2173 A
	PZ 101.2173 B
	WC 101.2173 C
Piano Jan	BB 101.2108 A
	PZ 101.2108 B
	WC 101.2108 C

Rosettengarnitur
Stahlunterkonstruktion mit Stütznocken 7 mm und 53 mm Schraubrossette, 10 mm stark.

Drücker Ø 19 mm festdrehbar gelagert mit Rückholfeder.
Verdeckte, durchgehende Verschraubung.

- Farbe Piano Jan: Chrom / Edelstahl
- Wechselgarnitur auf Anfrage erhältlich

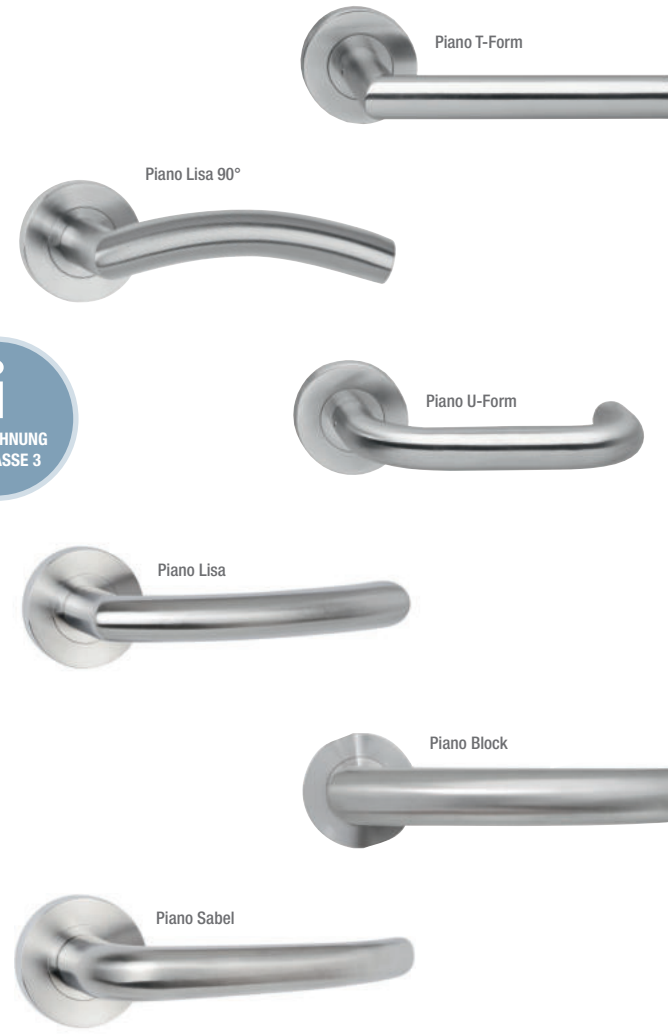
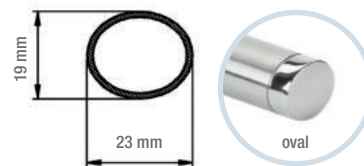

i
IN ANLEHNUNG
AN KLASSE 3

i
IN ANLEHNUNG
AN KLASSE 3



Modell	Art.-Nr.
T-Form	BB 101.1000 A
	PZ 101.1000 B
	WC 101.1000 C
Jupiter	BB 101.1004 A
	PZ 101.1004 B
	WC 101.1004 C
Lisa 90°	BB 101.1005 A
	PZ 101.1005 B
	WC 101.1005 C
Lisa	BB 101.1003 A
	PZ 101.1003 B
	WC 101.1003 C
U-Form	BB 101.1001 A
	PZ 101.1001 B
	WC 101.1001 C
Block rund	BB 101.1324 A
	PZ 101.1324 B
	WC 101.1324 C

Rosettengarnitur
Kunststoffunterkonstruktion mit Stütznocken 7 mm und Cliprossette.

Drücker festdrehbar gelagert mit Rückholfeder, 55 mm Rosetten, 8 mm stark.
Verdeckte, durchgehende Verschraubung mit M4 Hülsenschrauben.

- Farbe: Edelstahl 304 gebürstet
- Wechselgarnitur auf Anfrage erhältlich



Modell	Art.-Nr.
T-Form QRG	BB 101.1331 A
	PZ 101.1331 B
	WC 101.1331 C
Block QRG	BB 101.1337 A
	PZ 101.1337 B
	WC 101.1337 C
Queena QRG	BB 101.2330 A
	PZ 101.2330 B
	WC 101.2330 C
Quadros QRG	BB 101.1338 A
	PZ 101.1338 B
	WC 101.1338 C
Ben QRG	BB 101.1630 A
	PZ 101.1630 B
	WC 101.1630 C
Bau-Stil QRG	BB 101.1657 A
	PZ 101.1657 B
	WC 101.1657 C

Rosettengarnitur
Stahlunterkonstruktion mit Stütznocken 7 mm und Cliprossette.

Drücker festdrehbar gelagert mit Rückholfeder, 53 x 53 mm Rosetten, 8 mm stark.
Verdeckte, durchgehende Verschraubung mit M4 Hülsenschrauben.

- Farbe: Edelstahl 304 gebürstet
- Wechselgarnitur auf Anfrage erhältlich
- Bau-Stil auch in rund erhältlich



ROSETTENGARNITUREN

Edelstahl



Abgebildet ist das Modell Edge 101.1725

Modell	Art.-Nr.	
T-Form Klasse 4	BB	101.2186 A
	PZ	101.2186 B
	WC	101.2186 C

Rosettengarnitur KL. 4

Stahlunterkonstruktion mit Stütznocken 7 mm und Schraubrosette.

Drücker 21 mm festdrehbar gelagert mit Rückholfeder, 53 mm Rosetten, 8,5 mm stark. Verdeckte, durchgehende Verschraubung mit M4 Gewindeschrauben. Madenschraube nach unten zeigend.

- Farbe: Edelstahl 304 gebürstet
- Wechselgarnitur auf Anfrage erhältlich

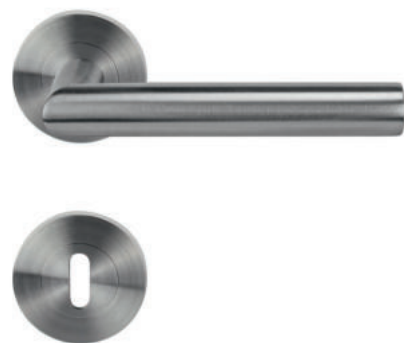

Modell	Art.-Nr.	
Julia	BB	101.2091 A
	PZ	101.2091 B
	WC	101.2091 C

Rosettengarnitur Objekta

Stahlunterkonstruktion mit Stütznocken 7 mm und Cliprosette.

Drücker Ø 19 mm festdrehbar gelagert mit Rückholfeder, 53 mm Rosetten, 8 mm stark. Verdeckte, durchgehende Verschraubung mit M4 Gewindeschrauben.

- Farbe: Edelstahl 304 gebürstet
- Wechselgarnitur auf Anfrage erhältlich

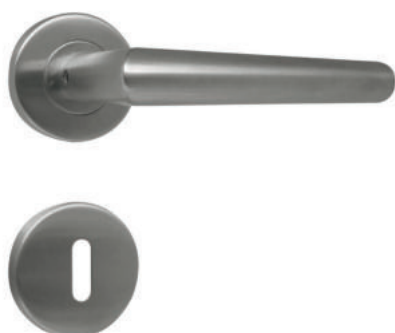

ROSETTENGARNITUREN

Edelstahl massiv



Modell	Art.-Nr.	
Slice round	BB	101.1737 A
	PZ	101.1737 B
	WC	101.1737 C

Rosettengarnitur

Stahlunterkonstruktion ohne Stütznocken 7 mm und Cliprosette.

Massiver Drücker drehbar gelagert mit Rückholfeder, 53 mm Rosetten, 4,5 mm stark. Verdeckte, durchgehende Verschraubung mit M4 Hülsenschrauben.

- Farbe: Edelstahl 304 gebürstet
- Auch in eckiger Variante mit Stütznocken erhältlich
- Wir empfehlen ein Kl. 3 oder Kl. 4 Einsteckschloss

Modell	Art.-Nr.	
Slice round schwarz matt	BB	101.1736 A
	PZ	101.1736 B
	WC	101.1736 C

Rosettengarnitur

Stahlunterkonstruktion ohne Stütznocken 7 mm und Cliprosette.

Massiver Drücker drehbar gelagert mit Rückholfeder, 53 mm Rosetten, 4,5 mm stark. Verdeckte, durchgehende Verschraubung mit M4 Hülsenschrauben.

- Farbe: Edelstahl 304 gebürstet / schwarz matt
- Auch in eckiger Variante mit Stütznocken erhältlich
- Wir empfehlen ein Kl. 3 oder Kl. 4 Einsteckschloss



Modell	Art.-Nr.	
Edge	BB	101.1725 A
	PZ	101.1725 B
	WC	101.1725 C

Rosettengarnitur

Stahlunterkonstruktion mit Stütznocken 7 mm und Cliprosette.

Massiver Drücker drehbar gelagert mit Rückholfeder, 53 mm Rosetten, 4,5 mm stark. Verdeckte, durchgehende Verschraubung mit M4 Hülsenschrauben.

- Farbe: Edelstahl 304 gebürstet
- Wir empfehlen ein Kl. 3 oder Kl. 4 Einsteckschloss



Modell	Art.-Nr.	
Edge schwarz matt	BB	101.1724 A
	PZ	101.1724 B
	WC	101.1724 C

Rosettengarnitur

Stahlunterkonstruktion mit Stütznocken 7 mm und Cliprosette.

Massiver Drücker drehbar gelagert mit Rückholfeder, 53 mm Rosetten, 4,5 mm stark. Verdeckte, durchgehende Verschraubung mit M4 Hülsenschrauben.

- Farbe: Edelstahl 304 gebürstet / schwarz matt
- Wir empfehlen ein Kl. 3 oder Kl. 4 Einsteckschloss



Modell	Art.-Nr.	
Schutzbeschlag U-Form ES 1	WE PZ 72	115.1586
	WE PZ 92	115.1586 B
	D / D PZ 92	115.1586 C
	D / D PZ 72	115.1586 D
Schutzbeschlag T-Form ES 1	WE PZ 72	115.1587
	WE PZ 92	115.1587 B
	D / D PZ 92	115.1587 C
	D / D PZ 72	115.1587 D



Schutzbeschlag T-Form nach ES 1
Langschild mit Kernziehschutz für Zylinderüberstände 8 - 15 mm.
Stahlunterkonstruktion im Außenschild.
Drücker festdrehbar gelagert auf Stahlunterkonstruktion.

Schildmaß: L x B x H 256 x 53 mm
Außen 15 mm
Innen 5 mm
Geeignet für Türstärken 38 - 58 mm PZ 72.
Geeignet für Türstärken 70 - 92 mm PZ 92.

► Farbe: Edelstahl 304 gebürstet

Modell	Art.-Nr.	
Schutz ES 0 Edelstahl	WE PZ 72	115.1595



Schutzbeschlag T-Form nach ES 0
Langschild mit Kernziehschutz für Zylinderüberstände 8 - 15 mm.
Stahlunterkonstruktion im Innen- und Außenschild.
Drücker lose gelagert. Beidseitig verwendbar.

Schildmaß: L x B x H 245 mm x 55 mm
Außenschild: 13 mm
Innenschild: 7,5 mm
Geeignet für Türstärken: 38 - 45 mm

► Farbe: Edelstahl 304 gebürstet

Modell	Art.-Nr.	
Schutz ES 0 Alu F1	WE PZ 72	115.1588



Schutzbeschlag T-Form nach ES 0
Langschild mit Kernziehschutz für Zylinderüberstände 8 - 15 mm.
Stahlunterkonstruktion im Innen- und Außenschild.
Drücker lose gelagert. Beidseitig verwendbar.

Schildmaß: L x B x H 245 mm x 55 mm
Außenschild: 13 mm
Innenschild: 7,5 mm
Geeignet für Türstärken: 38 - 45 mm

► Farbe: Alu F1 eloxiert

Sprechen Sie uns für weitere
Informationen gerne an.

Abgebildet ist das Modell Giovanni 101.2289



Modell	Art.-Nr.
Kombischutzbeschlag	WE PZ 72 115.1613 S

Schutzbeschlag T-Form nach ES 1
Langschild mit Kernziehschutz für Zylinderüberstände 8 - 15 mm
Stahlunterkonstruktion im Außenschild.
Drücker festdrehbar gelagert auf Stahl- / Kunststoffunterkonstruktion.
Beidseitig verwendbar. Drücker mit Clipsette nach EN 1906 Klasse 4.

Schildmaß: L x B x H 250 x 55 x 15 mm
Maße Rosette: 53 x 11 mm
 Geeignet für Türstärken 40 - 70 mm.

► Farbe: schwarz



Modell	Art.-Nr.
Kombischutzbeschlag	WE PZ 72 115.1613

Schutzbeschlag T-Form nach ES 1
Langschild mit Kernziehschutz für Zylinderüberstände 8 - 15 mm
Stahlunterkonstruktion im Außenschild.
Drücker festdrehbar gelagert auf Stahl- / Kunststoffunterkonstruktion.
Beidseitig verwendbar. Drücker mit Clipsette nach EN 1906 Klasse 4.

Schildmaß: L x B x H 250 x 55 x 15 mm
Maße Rosette: 53 x 11 mm
 Geeignet für Türstärken 40 - 70 mm.

► Farbe: Edelstahl 304 gebürstet



Modell	Art.-Nr.
Schutzbeschlag QRG rechts	WE PZ 72 115.1921 R
Schutzbeschlag QRG links	WE PZ 72 115.1921 L

Schutzbeschlag T-Form nach ES 1
Langschild mit Kernziehschutz für Zylinderüberstände 8 - 15 mm.
Stahlunterkonstruktion im Außenschild.
Drücker festdrehbar gelagert auf Stahlunterkonstruktion.

Schildmaß: L x B x H 246 x 54 x 15 mm
Maße Rosette: 52 x 52 x 11 mm
 Geeignet für Türstärken 36 - 53 mm.

► Farbe: Edelstahl 304 gebürstet



Modell	Art.-Nr.
1 FH T-Form Rosette	PZ 116.1034
	PZ / WE 116.1266 D / E
2 FH U-Form Kurzschild	PZ 116.1024
	PZ / WE 116.1024 D / E
3 FH T-Form QRG	PZ 116.2138
	PZ / WE 116.2138 D / E
4 FH T-Form Kurzschild	PZ 116.1353
	PZ / WE 116.1353 D / E
5 FH U-Form Rosette	PZ 116.1033
	PZ / WE 116.1265 D / E
6 FH Knopf fest gekröpft	116.1031
7 FH U-Form gekröpft	116.1029
8 FH T-Form Rosette schwarz	PZ 116.2334
	PZ / WE 116.2334 D / E

Feuerschutzgarnituren geprüft nach DIN 18273 und EN 1906 Klasse 4
Festdrehbar gelagert auf Stahlunterkonstruktion mit 7 mm Stütznocke.
Kurzschildgarnituren haben keine Stütznocken.
PZ: 72 mm

Verdeckte Befestigung mit M4 Gewindeschrauben,
Stift 9 mm geprüft. TS 38-40 mm.

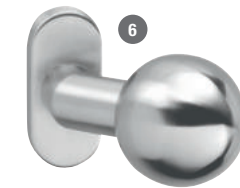

gekröpft auf ovaler Rosette



gekröpft auf ovaler Rosette

FEUERSCHUTZ

Edelstahl



Modell	Art.-Nr.
FH U-Form KS beidseitig Drücker	116.1894 FH
FH U-Form KS Wechsel	116.1893 FH



Schutzbeschlag Kurzschild mit Kernziehschutz ES 1
Für Zylinderüberstände 8 - 15 mm.
Stahlunterkonstruktion im Innen- und Außenschild.
Drücker festdrehbar gelagert.
PZ: 72 mm

Schildmaße: L x B x H 170 x 45 mm
Außenschild: 15 mm
Innenschild: 8 mm
Geeignet für Türstärken 40 - 66 mm

- Farbe: Edelstahl 304 gebürstet
- T-Form auf Anfrage erhältlich



Modell	Art.-Nr.
FH Kombischutz Wechsel	116.1613 FH
FH Langschild Wechsel	116.1587 FH



FH Schutzbeschlag beidseitig Langschild bzw. FH Kombischutzbeschlag ES 1
Langschild mit Kernziehschutz für Zylinderüberstände 8 - 15 mm.
Stahlunterkonstruktion im Innen- und Außenschild.
Drücker festdrehbar gelagert.
PZ: 72 mm

Schildmaß: L x B x H 256 x 53 mm
Außenschild: 14 mm
Innenschild: 5 mm
Rosettenmaß: 53 x 11 mm
Geeignet für Türstärken 38 - 60 mm

- Farbe: Edelstahl 304 gebürstet



SCHUTZROSETTEN UND TÜRSPIÖNE

Edelstahl



Modell	Art.-Nr.	Außen	Innen
Schutzrosette eckig ES 0	ZA / PZ 115.1412 B	53 x 53 x 15 mm	53 x 53 x 11 mm
Schutzrosette eckig SKG 3 Alu schwarz	ZA / PZ 115.2336	60 x 60 x 15 mm	60 x 60 x 8 mm

Zylinderüberstand 10-15 mm



Zylinderüberstand 10-16 mm



Modell	Art.-Nr.	Außen	Innen
Schutzrosette rund SKG 2	ZA / PZ 115.1413	55 x 12 mm	55 x 10 mm
Schutzrosette rund ES 0	ZA / PZ 115.1413 B	53 x 14 mm	53 x 8 mm
Schutzrosette rund ES 0 schwarz	ZA / PZ 115.2308	54 x 12 mm	53 x 6 mm



Modell	Art.-Nr.	Außen	Innen
Schutzrosette rund SKG 2 PZ	115.1574	55 x 10 mm	55 x 10 mm



Modell	Art.-Nr.	Maße
1 Schutzrosette oval Schiebe	PZ 115.1041	70 x 30 x 10 mm
2 Schutzrosette oval Schiebe FIX SKG	ZA / PZ 115.1041 B	70 x 30 x 10 mm
3 Schutzrosette oval Schiebe Variabel ES 2	ZA / PZ 115.1041 C	70 x 30 x 10 mm



Modell	Art.-Nr.
Digitaler Türspion DV 4000	912.1656

Digitaler Türspion DV 4000
Maße: 135 x 87 x 25 mm | Blickwinkel 105°
3,5 Zoll Monitor (klares Bild) | Bohrung: 14 mm
Für Türstärke: 39 - 110 mm

Kunststoff



Modell	Art.-Nr.
1 Türspion Weitwinkel 200°	912.1972
2 Verlängerung 20 mm	912.1973
3 Abdeckplatte Außen	912.1980
4 Abdeckklappe Innen	912.1979
5 Türspion Weitwinkel 180° schwarz	912.2298

Türspion Weitwinkel 180°/200°
Für Türstärke 35 - 60 mm
Glaslinse, Bohrung 14 mm

Abdeckklappe für Türspion
Auf der Innenseite

- Farbe: Chrom glänzend

Abdeckrosette für Türspion
Zur Überdeckung eventueller Schäden an der Tür. Ø Rosette = 47 mm

- Farbe: Chrom glänzend





Modell	TS 41	TS 50	TS 61	TS 41 schwarz
Schließkraft stufenlos einstellbar	1 - 4	1 - 5	3 - 6	1 - 4
Max. Türbreite	1100 mm	1250 mm	1250 mm	1100 mm
Abmessung (inkl. Montageplatte)	Länge:	243 mm	243 mm	287 mm
	Breite:	41 mm	41 mm	49 mm
	Höhe:	56 mm	56 mm	62 mm
Montageplatte nach EN 1154 A	✓	✓	✓	✓
Band- / Bandgegenseite	✓	✓	-	✓
DIN L / R	✓	✓	✓	✓
Endschlag (stufenlos einstellbar)	✓	✓	✓	✓
Schließgeschwindigkeit (stufenlos einstellbar)	✓	✓	✓	✓
Öffnungsdämpfung (stufenlos einstellbar)	✓	✓	✓	✓
Schließverzögerung (stufenlos einstellbar)	-	-	✓	-
Geprüft nach EN	EN 1154 A	EN 1154 A	EN 1154 A	EN 1154 A
Feuer & Rauchschutztüren geeignet	✓	✓	✓	✓
Nach EU-Richtlinien zertifiziert	✓	✓	✓	✓
Für Holz- / Profil- / Stahltüren	✓	✓	✓	✓
Art.-Nr.	912.1596	912.1671	912.1597	912.2088



TS 41



TS 61



TS 50



TS 41 (schwarz)



AB SOFORT ERHÄLTlich: PROFILZYLINDER UND SCHLIESSANLAGEN VON WINKHAUS

Für nähere Informationen sprechen Sie uns gerne an.



Modell	Art.-Nr.
BKS Profilzylinder	912.2036 27 / 31 N + G eins.
BKS Profilzylinder	912.2037 27 / 35 N + G eins.
BKS Profilzylinder	912.2038 40 / 40 N + G
BKS Profilzylinder	912.2048 27 / 27
BKS Profilzylinder	912.2049 31 / 31 N + G
BKS Profilzylinder	912.2050 31 / 45 N + G
BKS Profilzylinder	912.2051 45 / 50 N + G
BKS Profilzylinder	912.2070 27 / 40 N + G eins.
BKS Profilzylinder	912.2092 31 / 35 N + G
BKS Profilzylinder	912.2093 35 / 40 N + G
BKS Profilzylinder	912.2162 31 / 40 N + G
BKS Profilzylinder	912.2223 27 / 45 N + G eins.
BKS Profilzylinder	912.2284 35 / 35 N + G
BKS Profilzylinder	912.2285 45 / 55 N + G
BKS Profilzylinder	912.2288 40 / 45 N + G
BKS Profilzylinder	912.2302 35 / 50 N + G
BKS Profilzylinder	912.2306 45 / 45 N + G
BKS Profilzylinder	912.2321 35 / 45 N + G

BKS Profilzylinder im Standardprofil
 Alle Längen / Varianten verschieden schließend inklusive 3 Schlüssel.
 Not- und Gefahrenfunktion:
 Baulänge 27 / 27 mm keine
 Baulänge 27 / 31 und 27 / 35 mm einseitig
 Alle anderen Längen beidseitig

► Weitere Längen auf Anfrage erhältlich



Modell		Art.-Nr.
Kl. 2 DIN L	PZ	912.1804 A
Kl. 2 DIN R	PZ	912.1804 B
Kl. 3 DIN L mit Flüsterfalle	PZ	912.1591 A
Kl. 3 DIN R mit Flüsterfalle	PZ	912.1591 B
Kl. 1 DIN L	WC	912.1594 A
Kl. 1 DIN R	WC	912.1594 B
Kl.1 DIN L	WC	912.2100 L
Kl. 1 DIN R	WC	912.2100 R
Kl. 1 DIN L schwarz	BB	912.2271 A
Kl. 1 DIN R schwarz	BB	912.2271 B
Kl.1 DIN L schwarz	WC	912.2272 A
Kl. 1 DIN R schwarz	WC	912.2272 B

Einsteckschloss
Falle / Riegel je nach Klasse Stahl vernickelt oder Kunststoff.

A = DIN links, B = DIN rechts



Ab einer Bestellmenge von 150 Stk. sortiert können wir Ihr Logo auf das Produkt aufblasen lassen. Sprechen Sie uns an.



DIN links

Modell		Art.-Nr.
1 Magnetfallenschloss	BB	912.1974 BB
	PZ	912.1974
	WC	912.1974 C
2 Schließblech		912.2255
3 Winkelschließblech schwarz		912.2273
4 Winkelschließblech gleichschenkelig schwarz		912.2274

Magnetfallenschloss
Für Wohnungstüren mit Magnetfalle.

Entfernung: 72 mm
Dornmaß: 55 mm
Nuss: 8 mm
Maße Schlosskasten: 83 x 165 mm
Stulp: 235 x 20 x 3 mm
Material Schlosskasten: verzinkt, Stulp Edelstahl

- Falle links/rechts verwendbar.
- Bei geöffneter Tür ist die Falle bündig mit dem Stulp.
- Zwei nicht sichtbare Zylindermagnete halten die Kunststofffalle im Schlosskasten zurück.
- Beim Schließen der Tür wird mit Hilfe eines Blockmagneten die Falle in das Schließblech gezogen.
- Der Schließvorgang ist geräuscharm und leichtgängig.

Winkelschließblech schwarz
170 x 20 x 8 mm mit Kunststoffunterfütterung, inkl. Schrauben mit schwarzem Schraubenkopf

Winkelschließblech gleichschenkelig schwarz
170 x 20 x 20 mm, inkl. Schrauben mit schwarzem Schraubenkopf



ABWURFRINGE SIND VIELSEITIG EINSETZBAR

z.B.: In der Gastronomie, in Sanitär- und medizinischen Bereichen, in Laboren und vielen Weiteren.



Modell	Art.-Nr.	Maße
Abwurftring Rondo Edelstahl	121.2022	180 mm x 150 mm x 41,5 mm
Abwurftring Rondo Edelstahl	121.2023	180 mm x 150 mm x 70 mm
Abwurftring Rondo Edelstahl	121.2024	210 mm x 180 mm x 41,5 mm
Abwurftring Rondo Edelstahl mit Deckel	121.2022 D	180 mm x 150 mm x 41,5 mm
Abwurftring Rondo Edelstahl mit Deckel	121.2023 D	180 mm x 150 mm x 70 mm

Abwurftring aus Edelstahl
Bei dem Abwurftring handelt es sich um eine gezogene Ausführung. Dies bedeutet, dass sich keinerlei Schweißnähte am Ring befinden.

Materialstärke: 1,5 mm
Einsetzbar in verschiedenen Bereichen.

► Farbe: Edelstahl 304 gebürstet



Modell	Art.-Nr.	Maße
Abwurftring Rondo schwarz	121.2025	180 mm x 150 mm x 41,5 mm
Abwurftring Rondo schwarz	121.2026	180 mm x 150 mm x 70 mm
Abwurftring Rondo schwarz	121.2027	210 mm x 180 mm x 41,5 mm
Abwurftring Rondo schwarz mit Deckel	121.2025 D	180 mm x 150 mm x 41,5 mm
Abwurftring Rondo schwarz mit Deckel	121.2026 D	180 mm x 150 mm x 70 mm

Abwurftring aus Edelstahl
Bei dem Abwurftring handelt es sich um eine gezogene Ausführung. Dies bedeutet, dass sich keinerlei Schweißnähte am Ring befinden.

Materialstärke: 1,5 mm
Einsetzbar in verschiedenen Bereichen.

► Farbe: Edelstahl schwarz matt

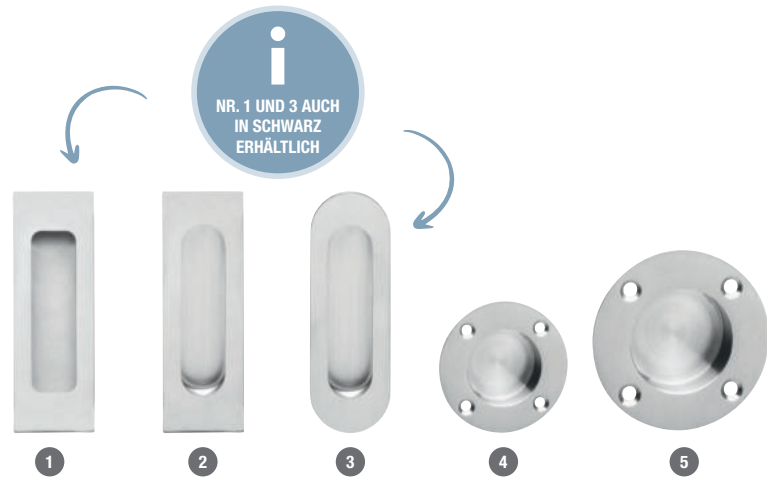

Modell	Art.-Nr.
1 Rechteckig 120 x 40 klebbar	119.1105
2 Rechteckig 170 x 50 klebbar	119.1373
3 Oval 120 x 40 klebbar	119.1107
4 Rund D = 54 mm schraubbar	119.1109
5 Rund D = 84 mm schraubbar	119.1108

Muschelgriffe für Holzschiebetüren

- Alle Modelle klebbar / schraubbar erhältlich
- Farbe: Edelstahl 304 gebürstet

Modell	Art.-Nr.
1 Rechteckig 154 x 45 x 19 mm offen	119.2062
2 Rechteckig 154 x 45 x 19 mm (geschlossen mit Federdeckel)	119.2105

Muschelgriffe für Holzschiebetüren

- Beide Modelle zum Verkleben
- Farbe: Edelstahl gebürstet

Modell	Art.-Nr.
1 Viereckig Bodenmontage / Wandmontage	119.1436
2 Rund / Bodenmontage	119.1094
3 Bumsinchen / Wandmontage	119.1791
4 Schildkröte / Bodenmontage	119.1097
5 Türstopper / Bodenmontage schwarz	819.1825
6 Türstopper / Wandmontage	119.1095
7 Türstopper Puck lose	119.1438

Türstopper zur Boden- / Wandmontage
Inkl. Befestigungsmaterial.

- Farbe: Edelstahl 304 gebürstet

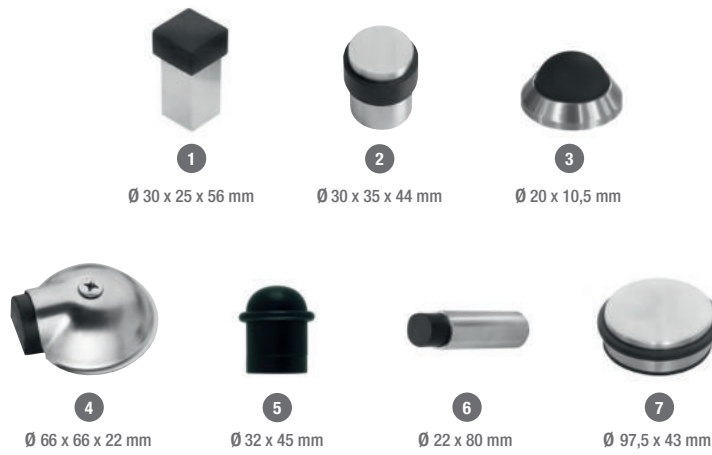

Modell	Art.-Nr.
Hausnummern	0 - 9
Buchstaben	A - E

Hausnummern und Buchstaben
Maße Hausnummer: Höhe 300 mm
Maße Buchstaben: Höhe 100 mm

- Auch in anderen Höhen lieferbar



01234567
89ABCDE



Modell	Art.-Nr.
1 Schwer mit Zapfen V2A schwarz	119.1099 S
2 Gebogen schwarz	119.1101 S
3 Viereckig schwer mit Zapfen schwarz	119.1440 S
4 Gebogen viereckig schwarz	119.1442 S

Handlaufstützen für runden Handlauf
Inklusive Befestigungsmaterial.

- Flache Auflage auf Anfrage erhältlich
- Farbe: schwarz



Modell	Art.-Nr.
1 Schwer mit Zapfen V2A	119.1099
2 Viereckig mit Zapfen V2A	119.1440
3 Gebogen V2A	119.1444
4 Gebogen V2A	119.1103
5 Gebogen viereckig V2A	119.1442
6 Schwer gewölbte Platte V2A	119.1098

Handlaufstützen für runden Handlauf
Inklusive Befestigungsmaterial.

- Flache Auflage auf Anfrage erhältlich
- Farbe: Edelstahl 304 gebürstet

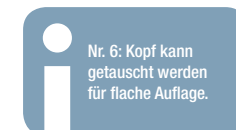

Modell	Art.-Nr.
1 Gebogen V2A	119.1843
2 Brüstungsstütze V2A	119.1850
3 Gebogen rund V2A	119.1101
4 Gebogen weiß Eisen	119.1848
5 Gebogen schwarz Eisen	119.1845
6 Gebogen Messing massiv	719.1847

Handlaufstützen für runden Handlauf
Inklusive Befestigungsmaterial.

- Flache Auflage auf Anfrage erhältlich.
- Farben: Edelstahl 304 gebürstet, weiß & schwarz pulverbeschichtet, Messing poliert

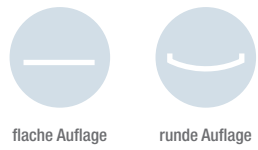

Modell	Art.-Nr.
Treppenstab Ø 16	119.1866
Treppenstab Ø 16 schwarz	119.1866 S
Treppenstab Ø 20	119.1867
Treppenstab Ø 20 schwarz	119.1867 S

Treppenstäbe
Grundmaterial: Edelstahl
Länge: 900 mm
Oberfläche: geschliffen
Wandstärke: 1 mm
Ø 16 mm und 20 mm

- Filigranes, edles Design
- Individuell kürzbar

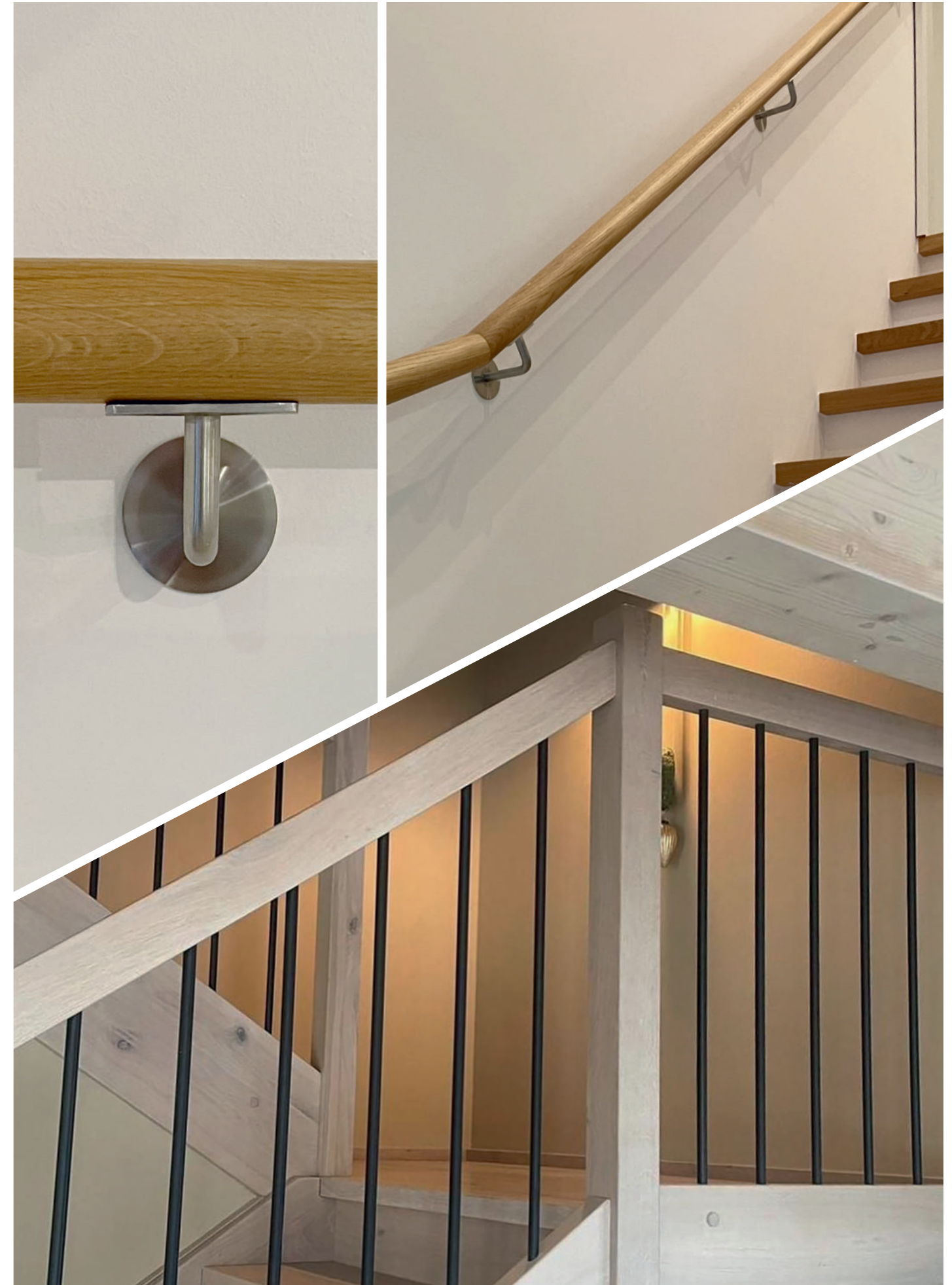
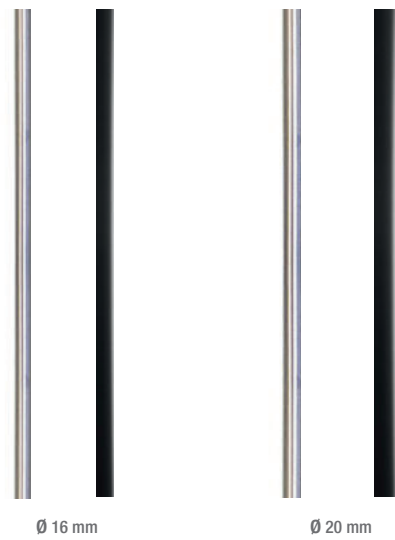

Modell	Art.-Nr.
1 T-Form abschließbar ES 2	109.1744
2 U-Form abschließbar ES 2	109.1746
3 Tom abschließbar	109.2090

Fenstergriff abschließbar und objektauglich
 Rasterung 4 x 90°. Druckzylinder im Griffstück.
 Verdeckte Verschraubung mit Bohrabstand 43 mm.
 Stift fest 35 mm vorstehend.

- Inkl. 2 Schlüssel
- Farbe: Edelstahl 304 gebürstet

Modell	Art.-Nr.
4 Fenstergriff T-Form	109.1008
5 Fenstergriff U-Form	109.1009
6 Fenstergriff T-Form schwarz	109.1008 S

Fenstergriff
 4 x 90° Kuglrasterung
 Verdeckte Verschraubung
 Bohrabstand = 43 mm
 Stift lose beiliegend für 36 – 43 mm Profilstärken geeignet

- Farbe: Edelstahl 304 gebürstet / schwarz

Modell	Art.-Nr.
7 Fenstergriff Block	109.1721

Fenstergriff Block
 4 x 90° Rasterung.
 Verdeckte Verschraubung.
 Bohrabstand = 43 mm.
 Stift fest 35 mm vorstehend.

- Farbe: Edelstahl 304 gebürstet

Modell	Art.-Nr.
1 Lena weiß	109.1800
2 Lena weiß Knopf	109.2087
3 Lena weiß abschließbar	109.1975
4 Lena silber	109.2110
5 Lena silber Knopf	109.2111
6 Lena silber abschließbar	109.2112

Fenstergriff aus Aluminium auf Kunststoffasterolive
 4 x 90° Rasterung.
 Verdeckte Verschraubung.
 Bohrabstand = 43 mm.
 Stift fest 35 mm vorstehend.
 Andere Stiftlängen möglich.

- Farbe: weiß RAL 9016 / silber



Modell	Art.-Nr.
1 Saturn PZ weiß RAL 9016	404.2089
2 Saturn WE Bügel weiß RAL 9016	404.2084
3 Saturn WE mit Kernziehschutz weiß RAL 9016	404.2081

Schmalrahmengarnitur Langschild

Lagerung:
Drücker / Drücker Garnitur
 Drücker außen festdrehbar gelagert ohne Feder.
 Drücker innen festdrehbar gelagert mit 4 x 90° Rasterfeder.

Wechselgarnitur mit Bügel
 Bügel außen lose für Montage DIN Links oder Rechts.
 Drücker innen festdrehbar gelagert mit 4 x 90° Rasterfeder.

Wechselgarnitur mit Knopf
 Knopf außen lose für Montage DIN Links oder Rechts.
 Schild außen mit Kernziehschutz.
 Drücker innen festdrehbar gelagert mit 4 x 90° Rasterfeder.

Alle Garnituren PZ 92 mm.

Schildmaße:
 Stärke: 10 mm
 Drücker / Drücker = 247 x 32 mm
 Wechsel = 247 x 36 mm
 Zylinderüberstand = 2 mm

Garnituren geeignet für Türstärken 71 – 86 mm

- Farbe: weiß RAL 9016



Modell	Art.-Nr.
1 Saturn PZ silber	404.2097
2 Saturn WE Bügel silber	404.2099
3 Saturn WE mit Kernziehschutz silber	404.2098

Schmalrahmengarnitur Langschild

Lagerung:
Drücker / Drücker Garnitur
 Drücker außen festdrehbar gelagert ohne Feder.
 Drücker innen festdrehbar gelagert mit 4 x 90° Rasterfeder.

Wechselgarnitur mit Bügel
 Bügel außen lose für Montage DIN Links oder Rechts.
 Drücker innen festdrehbar gelagert mit 4 x 90° Rasterfeder.

Wechselgarnitur mit Knopf
 Knopf außen lose für Montage DIN Links oder Rechts.
 Schild außen mit Kernziehschutz.
 Drücker innen festdrehbar gelagert mit 4 x 90° Rasterfeder.

Alle Garnituren PZ 92 mm.

Schildmaße:
 Stärke: 10 mm
 Drücker / Drücker = 247 x 32 mm
 Wechsel = 247 x 36 mm
 Zylinderüberstand = 2 mm

Garnituren geeignet für Türstärken 71 – 86 mm

- Farbe: silber



Modell	Art.-Nr.
1 De Luxe F1	912.2118
2 De Luxe F9	912.2119
3 De Luxe Alux	912.2120
4 De Luxe RAL 8019 braun	912.2114
5 De Luxe RAL 9016 weiß	912.2113
6 De Luxe Satin ähnlich Edelstahl	912.2116
7 De Luxe silver	912.2115
8 De Luxe Titan	912.2117

Balkontürgriff De Luxe
Gefertigt und gefräst aus massivem Aluminium.
Verdeckte Verschraubung.
Universell einsetzbar bei Balkon- oder Fenstertüren.



Modell	Art.-Nr.
1 Economy F1	912.2122
2 Economy F1 matt	912.2121
3 Economy F2	912.2123
4 Economy F3	912.2124
5 Economy F4	912.2125
6 Economy F9	912.2126
7 Economy Alux	912.2128
8 Economy RAL 9016 weiß	912.2143

Balkontürgriff Economy
Gefertigt aus massivem Aluminium.
Befestigung sichtbar.
Universell einsetzbar bei Balkon- oder Fenstertüren.

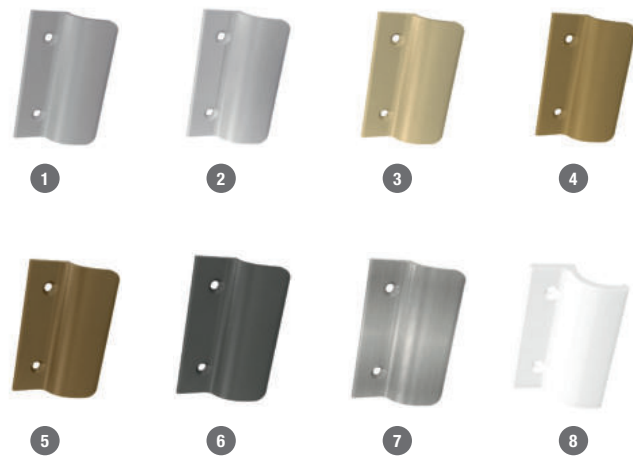

Modell	Art.-Nr.
1 Basic RAL 7016 anthrazit	912.2134
2 Basic RAL 7035 grau	912.2135
3 Basic RAL 8003 golden oak	912.2132
4 Basic RAL 8019 braun	912.2130
5 Basic RAL 8077 braun	912.2131
6 Basic RAL 9005 schwarz	912.2133
7 Basic RAL 9016 weiß	912.2129
8 Basic silber	912.2136

Balkontürgriff Basic
Gefertigt aus Kunststoff.
Verdeckte Verschraubung durch Abdeckkappe.
Universell einsetzbar bei Balkon- oder Fenstertüren.



Modell	Art.-Nr.
1 V4400 WF vernickelt Rahmenteil Holz 3tlg.	912.1625
2 V0026 WF vernickelt Flügelteil für 3tlg. Bänder	912.2030
3 V8000 WF vernickelt Rahmenteil Stahl 3tlg.	912.1626
4 V8000 WF vernickelt Rahmenteil für 3tlg. Bänder zum Aufschrauben	912.1944
5 V8100 WF vernickelt Rahmenteil Stahl 2tlg.	912.1968
6 V3400 WF vernickelt Rahmenteil Holz 2tlg.	912.1795
7 V0020 vernickelt Flügelteil für 2tlg. Bänder	912.2031
8 V3420 WF Band 2tlg. schwarz matt Holz	912.2064
9 V8120 WF Band 2tlg. schwarz matt Stahl	912.2329
10 V4426 WF Band 3tlg. schwarz matt Holz	912.2063
11 V8026 WF Band 3tlg. schwarz matt Stahl	912.2328
12 Design-Band 341 D15 WF 3tlg. matt vernickelt Holz	912.2167

Rahmenteile und Bänder für Stahl- und Holzzargen sowie Holztürblätter
Oberflächen:
Rahmen und Flügelteile Stahl vernickelt.
Bänder Stahl schwarz matt pulverbeschichtet.

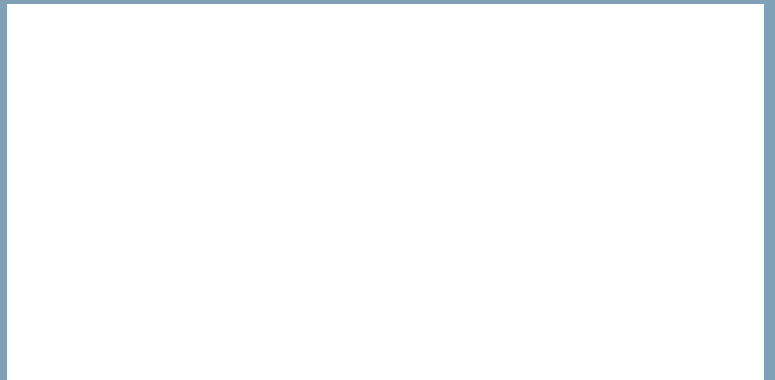

ProGriff® GmbH

Max-Planck-Str. 4 | 48691 Vreden | Germany

T +49 (0) 2564 - 39 69 850 | info@progriff.de | www.progriff.de | www.facebook.com/progriff | www.instagram.com/progriff_gmbh